



sensor**switch**



Catálogo de Controles

AcuityBrands

a·light

 EUREKA

Luminaire Led

ACULUX®

 gotham®

LUMINIS®

AEL American Electric Lighting®

HEALTHCARE
 LIGHTING®

MARK
ARCHITECTURAL
LIGHTING

ANTIQUE
STREET LAMPS™

 **HOLOPHANE**®

 **nLIGHT**

 **ATRIUS**™

 **HYDREL**™

Peerless®

 *cyclone*

 *indy*™

 **RELOC**®
WIRING SOLUTIONS

DTL
DARK TO LIGHT

IOTA

 **ROAM**®

DG
LOGIK

Juno®

sensorswitch™

DISTECH
CONTROLS™

 **LITHONIA**
LIGHTING.

 **SUNOPTICS**®

eldoLED®

lucid

WINONA®

/Tabla de Contenidos SensorSwitch

- 02 SSI- Introducción Sensor Switch
- 03 SSI- Tecnología Dual Pasiva
- 04 SSI- Guía de diseño para espacios de construcción típicos
- 05 SSI- Interruptor de Pared con Sensor de Ocupación
- 06 SSI- Sensor de Ocupación de Bajo Voltaje
- 07 SSI- Fotocontrol
- 08 SSI- Natural Sensor de Ocupación para Montaje a Luminario
- 09 SSI- Guía de Aplicación
- 10 SSI- Elige el sensor ideal.
- 11 SSI- Habitaciones pequeñas
- 12 SSI- Espacios abiertos
- 13 SSI- Aulas
- 14 SSI- Almacenes
- 15 SSI- Corredores
- 16 SSI- Elige el sensor ideal

/Tabla de Contenidos nLight

- 17-18 nLight - Guía rápida de referencia para sistemas cableados e inalámbricos
- 19 nLight - Sensores de Ocupación
- 20 nLight - Fococeldas / Interfaces de usuario
- 21 nLight - Controles de carga
- 22 nLight - Accesorios
- 23-24 nLight- Sensores de ocupación y luz
- 25 nLight- Interfaces de usuario
- 26 nLight- Controles de carga
- 27 nLight- Red troncal y accesorios
- 28-29 nLight- Guía de diseño para espacios de construcción típicos
- 30 nLight - Oficina: Luminarios habilitados para nLight
- 31 nLight - Oficina: Luminarios atenuables de 0-10V
- 32 nLight - Oficina abierta: Luminarios habilitados para nLight
- 33 nLight - Oficina abierta: Luminarios atenuables de 0-10V
- 34 nLight - Sala de conferencias: Luminarios habilitados para nLight
- 35 nLight - Sala de conferencias: Luminarios atenuables de 0-10V
- 36 nLight - Aula: Luminarios habilitados para nLight
- 37 nLight - Aula: Luminarios atenuables de 0-10V
- 38 nLight - Vestíbulo: Luminarios habilitados para nLight
- 39 nLight - Vestíbulo: Luminarios atenuables de 0-10V
- 40 nLight - Pasillo: Luminarios habilitados para nLight
- 41 nLight - Pasillo: Luminarios atenuables de 0-10V
- 42 nLight - Sanitario público: Luminarios habilitados para nLight
- 43 nLight - Sanitario público: Luminarios atenuables de 0-10V
- 44 nLight - Sanitario privado: Luminarios habilitados para nLight
- 45 nLight - Escalera: Luminarios habilitados para nLight / atenuables de 0-10V
- 46 nLight - Almacén: Luminarios inalámbricos habilitados para nLight / atenuables de 0-10V
- 47 nLight - Gimnasio: Luminarios habilitados para nLight / atenuables de 0-10V
- 48 nLight - Estacionamiento: Luminarios habilitados para nLight
- 49 nLight - Iluminación de sitio: Luminarios habilitados para nLight
- 50 nLight - nLight Control de iluminación en red nLight
- 51 nLight - Iluminación de Emergencia
- 52 nLight - Luminarios habilitados para nLight
- 53 nLight - APÉNDICE A: Resumen de requisitos
- 54 nLight - APÉNDICE B: Resumen de requisitos
- 55 nLight - Recursos adicionales
- 56 nLight - Luminarios habilitados para nLight



sensorswitch[®]



Catálogo de SensorSwitch



sensorswitch[®]

La línea de productos SensorSwitch™ proporciona una solución de control innovadora, rentable y de alta calidad para cada aplicación. Con opciones independientes con cable e inalámbricas, SensorSwitch tiene un portafolio de productos completa cuidadosamente diseñada para una fácil instalación y uso.

SensorSwitch es líder en innovación de control de iluminación y desarrolla continuamente tecnologías para mejorar el rendimiento de nuestros sensores de ocupación y fotoceldas al mismo tiempo que brinda calidad y confiabilidad confiables.

El Mejor Desempeño con Tecnología Avanzada

- Detección por Infrarrojos Pasivos, 100% Digital (PIR)
- Tecnología de Detección Dual por Microphonics™
- Conexiones simplificadas: Ideales para Contratistas Eléctricos



Tecnología Dual Pasiva

La Tecnología Dual Pasiva (PDT) combina la detección digital de infrarrojo pasivo (PIR) y nuestra tecnología Microphonics para “ver” el movimiento y “escuchar” los sonidos que emiten los ocupantes permitiendo una detección más efectiva en las habitaciones con o sin obstrucciones.

- Más efectivo que los sensores con tecnologías que sólo detectan movimiento.
- Inmune a las condiciones que generalmente causan falsos encendidos (ej. el movimiento de un objeto inanimado como papel cayendo)
- 100% pasivo - no genera transmisiones de alta frecuencia, no tiene potencial de interferencia ni causa ninguno de los problemas comunes de las otras tecnologías.



Guía de diseño para espacios de construcción típicos

Los sensores de SensorSwitch permiten cumplir con ahorros de energía de manera rentable. La siguiente tabla es una guía de diseño para la detección digital de infrarrojo pasivo (PIR) y nuestra tecnología Microphonics

	Requerimiento de Control	Resumen	Tipo de Espacio			
			Oficina Privada	Oficina Abierta	Sala de Conferencias, Juntas y Multipropósito	Aulas y Salón de Clases
Control encendido- apagado	Encendido automático total	Los espacios controlados automáticamente pueden encenderse a su capacidad total.	✓	✓	✓	✓
	Auto apagado total por sensor de ocupación	Los luminarios se apagarán automáticamente después del tiempo programado cuando se haya desalojado el espacio.	✓	✓	✓	✓
	Controles de interruptor de tiempo.	Interruptor con diferentes tiempos de apagado automático.		✓		
	Atenuación manual	Espacios con un control manual que permita al ocupante reducir la carga de iluminación conectada uniformemente.	✓	✓	✓	✓
	Control manual (interruptor local)	Control manual para permitir que los ocupantes apaguen los luminarios.	✓	✓	✓	✓
Control de luz natural	Daylighting	Controles sensibles a la luz con zonas que reciban luz natural lateral y superior.	✓	✓	✓	✓

Interruptor de Pared con Sensor de Ocupación

Ahorro de Energía Fácil y Rápido

Aplicaciones

- **PIR** - Baños privados, centros de copiado, armarios
- **PDT** - Oficinas privadas, baños con cubículos, salas de juntas pequeñas. Espacios donde los ocupantes permanecerán sentados.

Características

- El dispositivo tiene capacidad de alimentación por tierra o neutro (patente pendiente); reemplaza apagador actual en segundos
- 100% detección digital PIR y fotocelda estándar
- Detección de pequeños movimientos a 6m y movimientos grandes > 10m
- Montaje reforzado, lente anti-vandalismo estándar
- Compatible con LED, fluorescentes y CFL



¡Programable con la aplicación SensorSwitch VLP para celular!

Modelo #	Descripción
WSXA WH	PIR, encendido automático (predeterminado) o encendido manual
WSXA VA	PIR, solo encendido manual (vacante)
WSXA PDT WH	Tecnología Dual, encendido automático (predeterminado) o encendido manual
WSXA PDT VA	Tecnología Dual, solo encendido manual (vacante)
WSXA 2P WH	PIR, relevador doble (Polo 1: Encendido automático; Polo 2: encendido manual)
WSXA PDT 2P WH	Tecnología Dual, doble relevador (Polo 1: Encendido automático; Polo 2: encendido manual)

Conversión de Cableado con Tierra a Cableado con Neutro

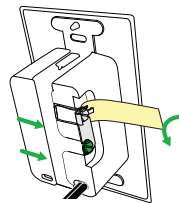

PASO 1:
Retire la etiqueta amarilla.

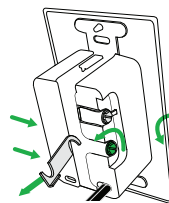

PASO 2:
Afloje los tornillos y quite el eslabón de metal.

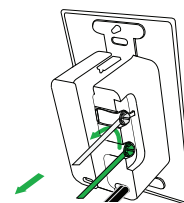

PASO 3:
Conecte el neutro al tornillo plateado y la tierra al tornillo verde.

Sensor de Ocupación de Bajo Voltaje

Ideal para Espacios que Requieren Varios Sensores

Aplicaciones

- Oficinas abiertas, aulas, salas de conferencias, oficinas grandes, corredores, áreas de almacenamiento grandes, lobby.
- Los sensores para movimientos pequeños son ideales para áreas en donde los ocupantes permanecen sentados o relativamente inmóviles.
- Los sensores para movimientos grandes son ideales para áreas en donde hay tráfico constante de personas como un pasillo, un lobby o una recepción entre otros.
- En áreas con obstrucciones se debe utilizar la tecnología de detección dual (PDT).

Características

- No se requiere ningún ajuste de sensibilidad - instale y olvídense
- Ajuste de retardo con un solo botón sin necesidad de herramientas
- Montaje conveniente sin cajas de conexión:
 - El Sensor de techo de 360° (**Fig. 1**) se monta directamente al plafón.
 - El sensor de 120° (**Fig. 2**) se monta directamente en una pared o esquina.



Opciones

- Relevador auxiliar de bajo voltaje
- Cancelación de fotocelda
- Atenuación de 0-10 VDC
- Resistente a bajas temperaturas y a niveles altos de humedad



¡Programable con la aplicación SensorSwitch VLP para celular!

Modelo #	Descripción	Área de Cobertura*
CM 9	PIR, montaje a techo, movimientos pequeños, 360°	Radio de 3.66m (46 m2)
CM PDT 9	Tecnología dual, montaje a techo, movimientos pequeños, 360°	
CM 10	PIR, montaje a techo, movimientos grandes, 360°	Radio de ~ 7.32m (185 m2)
CM PDT 10	Tecnología dual, montaje a techo, movimientos grandes, 360°	
WV 16	PIR, montaje en esquina, movimientos pequeños, 120°	Movimientos pequeños 12.19 m Movimientos grandes 21.34 m
WV PDT 16	Tecnología dual, montaje en esquina, movimientos pequeños, 120°	
HW 13	Pasillo, movimientos grandes, PIR, montaje en pared	21.34 m montado a 2.13 m

*Altura de montaje hasta 4.5 metros

Actuador/Power Pack

Proporciona Energía de Bajo Voltaje y Acciona la Iluminación

Características

- Energiza hasta 14 sensores de bajo voltaje
- Clasificados para iluminación u otras cargas eléctricas hasta 20A



Modelo #	Descripción
PP20	Actuador/Power Pack

Fotocontrol

Maximice el Ahorro de Energía Aprovechando la Luz Natural

Aplicaciones

- Cumple con los requisitos para el control de luz natural en espacios con contribución de luz de día significativa como ventanas, domos o tragaluces

Características

- Se vincula con sensores de bajo voltaje y controles de pared
- Disponible en versiones de encendido/apagado o auto-atenuación (0-10 VDC)
- Auto calibración - Es capaz de encontrar el punto de ajuste óptimo
- Fácil de instalar - Se puede instalar individualmente o combinado con sensores de ocupación



Modelo #	Descripción
CM ADC	Fotocelda de atenuación, bajo voltaje, 0-10 VDC, montaje a techo
LSXR ADC	Fotocelda de atenuación, voltaje de línea, 0-10 VDC, montaje en luminario
CM PC	Fotocelda de encendido/apagado, bajo voltaje, montaje a techo
CMR PC	Fotocelda de encendido/apagado, voltaje de línea, montaje a techo

Interruptor de Bajo Voltaje

Interfaces con Sensores que Permiten Cumplir con Todo Requerimiento

Aplicaciones

- Proporciona un control manual cuando se utiliza con sensores de ocupación de bajo voltaje y actuadores PP20
- Se puede utilizar alternativamente como interruptor de sobremando en aplicaciones de encendido automático

Características

- Botonera para 1 o 2 polos de encendido y apagado
- Control táctil suave
- Opción dual con operación de encendido manual
- La opción 3x permite que la unidad incluya configuraciones de varias vías (ej.: 3 vías, 4 vías, etc.)
- Control de atenuación de 0-10 VDC opcional



Modelo #	Descripción
SPODMA SA WH	Interruptor de interfaz de sensor - encendido manual (predeterminado)
SPODMA 2P WH	Interruptor de interfaz de sensor dual - Interruptor 1 encendido manual / Interruptor 2 encendido automático
SPODMA SA D WH	Interruptor de interfaz de sensor y control de atenuación de 0-10 CDV - Encendido manual
SPODMA WH	Interruptor de interfaz de sensor - encendido automático (predeterminado)

Sensor de Ocupación para Montaje a Luminario

Lentes Intercambiables Para Una Máxima Versatilidad

Aplicaciones

- Almacenes, centros de distribución, gimnasios, espacios industriales

Características

- El soporte de instalación integrado coloca el lente 7cm por debajo del perfil del luminario. No se requiere ningún accesorio de soporte
- Versiones con relevador doble o sencillo
- Multi voltaje (120-277 VAC)
- Monofásico 120/277 VAC
- Bifásico 208/240 VAC y 480 VAC
- Opciones con fotocelda y atenuación de 0-10 VDC
- Opciones de pre-programación desde fabrica



¡Programable con la aplicación SensorSwitch VLP para celular!

Cuatro Lentes Intercambiables



#6 Lente para alto montaje

Altura de montaje de 4.57m a 13.72m



#10 Lente para bajo montaje

Altura de montaje de 2.13m a 4.57m



#50 Lente para corredor/pasillo

Bidireccional con rango de ~1.2 x la altura de montaje

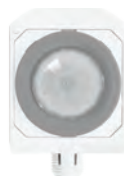

#9 Lente de pequeños movimientos

Altura de montaje de 2.44m a 4.57m

Lente fácil de reemplazar y cambiar

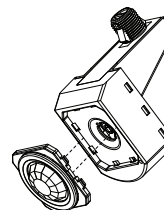
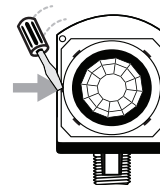

Modelo #	Descripción
LSXR 610	Sensor con cobertura de 360°, alto montaje con lente accesorio de bajo montaje
LSXR 610 HL	Sensor con cobertura de 360°, alto/bajo montaje, opción de atenuación alta/baja
LSXR 610 P	Sensor con cobertura de 360°, alto/bajo montaje, fotocelda de encendido/apagado
LSXR 610 ADC	Sensor con cobertura de 360°, alto/bajo montaje con opción de fotocelda de atenuación continua automática*
LSXR 610 2P	Sensor con cobertura de 360°, alto/bajo montaje con relevador de doble polo

* El luminario nunca se apaga por completo

Guía de Aplicación

La siguiente tabla presenta las soluciones de sensores recomendadas para espacios comunes. Puede consultar la información de la línea completa de productos SensorSwitch en www.acuitybrands.com/sensorswitch



Opciones de Solución	Modelo #
Oficina Pequeña / Sala de Juntas o de Descanso	
Sensor con interruptor de pared con atenuador	WSXA PDT D VLP
Sensor con interruptor de pared - encendido manual	WSXA PDT VA WH
Sensor de pared con relevadores duales (Polo 1, encendido automático, Polo 2 encendido manual)	WSXA PDT 2P WH
Sensor 360° de techo con dos relevadores e interruptor	CM PDT 9, SPODMA 2P WH Y PP20 (CANT.2)
Oficina Abierta Hasta 83 m2	
Sensor 360° de techo con dos relevadores e interruptor	CM PDT 9, SPODMA 2P WH Y PP20 (CANT.2)
Corredor / Pasillo	
Pasillos cortos y rectos - Sensores duales de pasillo	HWR13 (CANT.2), WV BR (ACCESORIO OPCIONAL)
Pasillos largos con vestíbulos/nichos	CMR 10 (1 CADA 4.7M)
Pasillo en forma de L - sensor de pasillo y sensor de techo de 360°	HWR13, CMR 10
Baño Privado / Closet	
Sensor de interruptor de pared	WSXA WH
Sensor de techo 360°	CM 9
Baño Público	
Sensor de interruptor de pared	WSXA PDT WH
Sensor interruptor de pared con relevadores dobles para luz y ventilador	WSXA PDT 2P WH
Sensor de techo 360°	CM PDT 9
Salón de Clases	
Sensor de visión amplia	WV PDT 16, SPODMA P 2 WH Y PP20 (CANT. 2)
Sensor de techo 360°	CM PDT 10, SPODMA 2P WH Y PP20 (CANT.2)

Selecciona el sensor ideal

Con una de las carteras de productos para interiores y exteriores más extensas de la industria, SensorSwitch™ es su fuente experta en tecnología, servicio y soporte de controles de iluminación.

ELECCIÓN DEL SENSOR ADECUADO PARA TU APLICACIÓN

Los sensores vienen en muchas formas con muchas características diferentes. Este libro está diseñado para guiarte hacia el sensor correcto para su trabajo.

PASO 1: DETERMINAR LA DISTRIBUCIÓN DE LA HABITACIÓN

El diseño de la habitación es muy importante para seleccionar el sensor adecuado. Las habitaciones grandes requieren varios sensores, mientras que las habitaciones pequeñas pueden necesitar solo un sensor.

Se deben conocer varios datos clave sobre la habitación para determinar el sensor correcto:

- ¿Cuáles son las dimensiones de la habitación?
- ¿Hay obstrucciones en la habitación?
- ¿A qué altura están montadas las luces?

Una vez que se conoce esta información, se pueden seleccionar los sensores adecuados.

PASO 2: SELECCIONE LA TECNOLOGÍA DE DETECCIÓN

La detección infrarroja pasiva (PIR) es estándar en todos los sensores SensorSwitch. La PIR detecta cambios en la energía infrarroja (calor) emitida por los ocupantes a medida que se mueven dentro del campo de visión del sensor.

La tecnología dual pasiva (PDT) es la combinación de PIR y Microphonics™. Los sensores con PDT pueden ver y escuchar al ocupante en la habitación, lo que los hace ideales para habitaciones con obstrucciones. La tecnología Microphonics, inventada por SensorSwitch, permite que el sensor "escuche" al ocupante en la habitación mediante el uso de un micrófono dentro del sensor. El sensor escucha los sonidos que indican la ocupación mientras elimina los ruidos típicos de los edificios.

PASO 3: SELECCIONE EL TIPO DE LENTE

Es importante seleccionar un tipo de lente con un patrón de cobertura para PIR diseñado para el tamaño de la habitación y la aplicación. Las aplicaciones de esta guía proporcionan patrones de cobertura para cada grupo de sensores.

PASO 4: DETERMINE EL TIPO DE ALIMENTACIÓN

Los sensores deben recibir energía para funcionar. Hay dos formas de recibir energía: a través de un power pack (bajo voltaje) o por conexión directa a la línea eléctrica (voltaje de línea).

PASO 5: DETERMINAR OPCIONES

SensorSwitch ofrece opciones adicionales para muchas aplicaciones, como atenuación y fotocontrol. Para conocer todas las opciones disponibles, visite www.acuitybrands.com/sensorswitch.



Habitaciones pequeñas

Las habitaciones pequeñas suelen tener menos de 14 m². Las aplicaciones comunes incluyen oficinas privadas, armarios de almacenamiento y baños pequeños. La programación con la aplicación móvil VLP es opcional en estos controles para habitaciones pequeñas.

Aplicación	# Modelo
Oficina o baño privado	WSXA, CMR 9
Baño con divisiones	WSXA PDT, CMR PDT 9
Oficina privada con 2 ambientes	WSXA 2P, CMR 9 2P
Baño con extractor	WSXA PDT 2P FAN, CMR PDT 9 2P
Oficina privada con atenuación	SPODMRA D, WSXA PDT D



¡Programable con la aplicación SensorSwitch VLP para celular!



SPODMRA D



WSXA



WSXA D



CMR PDT 9



Espacios abiertos

WSXA D, WSXA
SENSORES CON INTERRUPTOR DE PARED

Patrones de cobertura

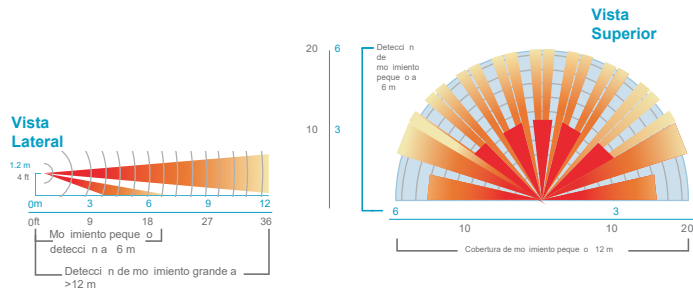

CMR PDT 9, CM PDT 9
SENSORES DE MOVIMIENTO PEQUEÑO / ALCANCE ESTÁNDAR DE 360°

Patrones de cobertura

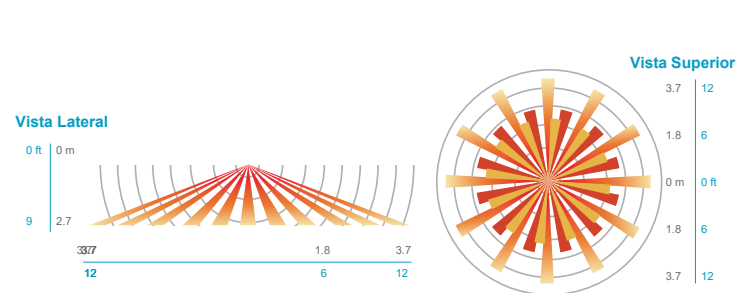

Las habitaciones más grandes con amplios espacios abiertos presentan desafíos únicos. Una habitación más grande requiere sensores con patrones de cobertura más amplios, y las habitaciones grandes pueden tener obstáculos, como cubículos o archivadores, que pueden bloquear la vista del sensor. Los mejores controles para estas salas son sensores con PDT (PIR y Microphonics); el sensor podrá ver a los ocupantes de la habitación y escucharlos si están bloqueados por una obstrucción. La programación con la aplicación móvil VLP es opcional en estos controles de habitación más grandes.

Aplicación

Modelo

Oficina abierta (en centros de 9 m.)

CM PDT 9*, LSXR 9, CMRB 9

Área de almacén con estantería

CM PDT 10*, LSXR 10, CMRB 10

*Power Pack requerido



¡Programable con la aplicación SensorSwitch VLP para celular!



CM PDT 9



LSXR



CMRB



Aulas

CM PDT 9, LSXR 9, CMRB 9
 SENSORES DE MOVIMIENTO PEQUEÑO / ALCANCE ESTÁNDAR DE 360°

Patrones de cobertura

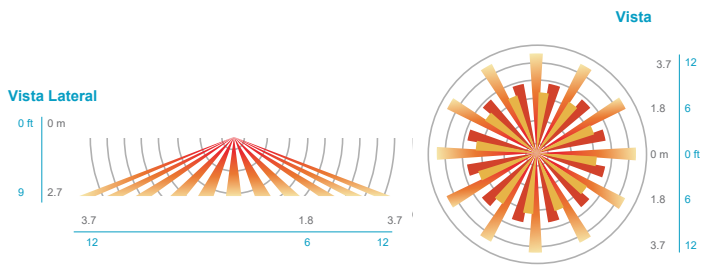

CM PDT 10, LSXR 10, CMRB 10
 SENSORES DE MOVIMIENTO GRANDE / ALCANCE EXTENDIDO DE 360°

Patrones de cobertura

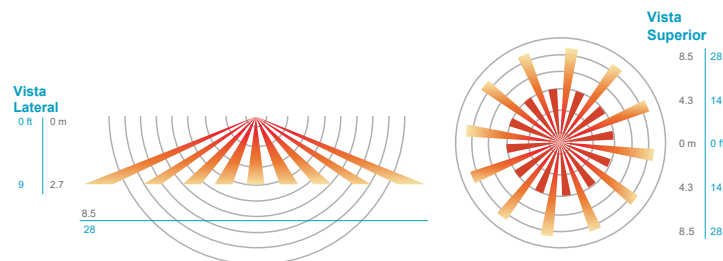

Las aulas, ya sea en una escuela o en una instalación corporativa, son un lugar ideal para los sensores de ocupación. El sensor debe colocarse en la esquina de la habitación con un sensor de visión amplia (WV) o en el centro de la habitación con un sensor de montaje en el techo (CM). Las aulas también son una gran aplicación para sensores con tecnología de PDT (PIR y Microphonics).

Aplicación

Modelo

Área abierta grande (Cafetería)	WV 16, CM 10
Aula	WV PDT 16, CM PDT 10
Pasillo	HW13, CM 11

*Power Pack requerido en todos los modelos



WV PDT 16

CM PDT 10



Almacenes

WV PDT 16
 SENSOR DE VISTA AMPLIA DE 120°

Patrones de cobertura

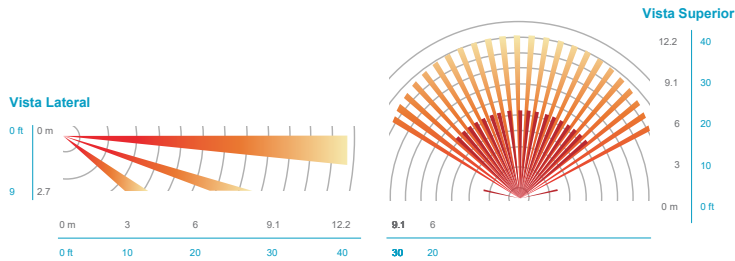

CM PDT 10
 SENSORES DE MOVIMIENTO GRANDE / ALCANCE EXTENDIDO DE 360°

Patrones de cobertura

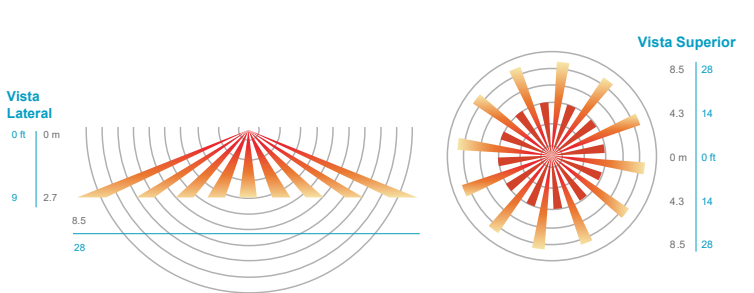

Un almacén es una aplicación de alto montaje y generalmente tiene alturas de techo de 9 a 14 metros. Los sensores montados en luminarios (montados directamente en cada luminario) controlan cada uno de forma independiente. Los lentes intercambiables permiten la capacidad de adaptarse a diversas aplicaciones de almacén.

Aplicación

Modelo

Alto montaje

LSXR 6

Pasillo bidireccional

LSXR 50, CMRB 6 y 50



LSXR 6



LSXR 50

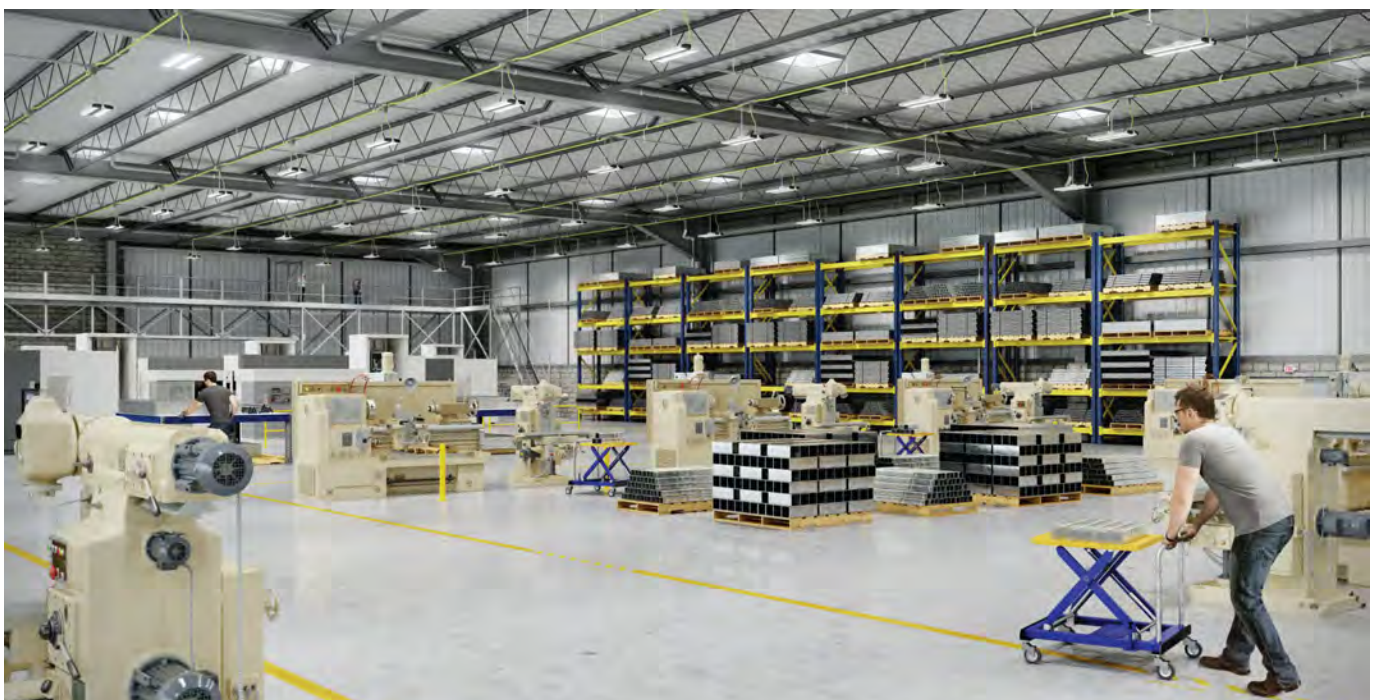

Corredores

LSXR 50
SENSORES DE PASILLO BIDIRECCIONAL DE ALTO MONTAJE

Patrones de cobertura

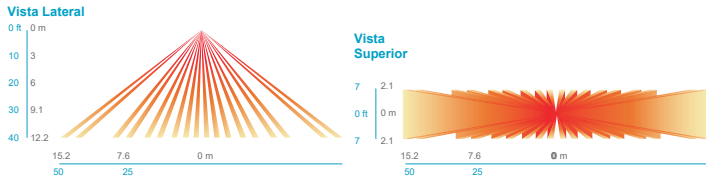

LSXR 6
SENSORES DE ALTO MONTAJE DE 360°

Patrones de cobertura

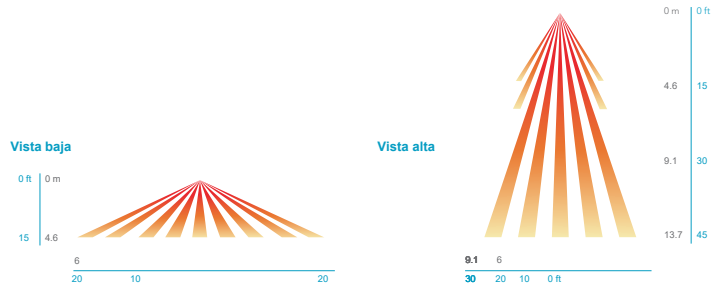

Los corredores a menudo se pasan por alto aplicaciones ya que ofrecen una gran oportunidad para conservar energía. En estas áreas, se necesita un sensor que pueda ver el pasillo para detectar el movimiento de caminar. Esto se puede lograr instalando sensores de montaje en techo o sensores de pasillo en los extremos opuestos del mismo.

Aplicación	# Modelo
Altura de montaje de 2 m. a 4.5 m.	CM 11
Pasillo (aplicar en pares)	HW13

*Power Pack requerido en todos los modelos



CM 11
SENSOR DE PASILLO BIDIRECCIONAL

Patrones de cobertura



HW13
SENSOR DE FIN DE PASILLO

Patrones de cobertura

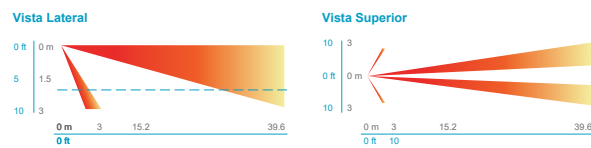

The logo for SensorSwitch, featuring the word "SensorSwitch" in a stylized font with a registered trademark symbol, enclosed in a red rectangular border.

Más fácil

Más ahorros

Más inteligente

Líder en innovación de control de iluminación, el equipo de SensorSwitch™ desarrolla continuamente tecnologías que mejoran el rendimiento de nuestros sensores de ocupación y fotoceldas para brindar calidad y confiabilidad. Ofrecemos una amplia selección de controles independientes para satisfacer las necesidades de cada aplicación.

Biblioteca

<https://sensorswitch.acuitybrands.com/>

<http://www.acuityacademy.com.mx/biblioteca/>



AcuityBrands



nLight®



























La plataforma nLight® proporciona a su entorno un innovador control en red que es simple y sofisticado. Desde controles de iluminación simples, convenientes y listos para usar hasta sistemas escalables de protocolo BACnet™/IP, nLight conecta una amplia gama de luminarios, sensores, módulos I/O y otros componentes digitales para crear una red digital inteligente. Una inversión en nLight respalda el cumplimiento de las normas más rigurosas y transforma su espacio con una infraestructura de construcción conectada totalmente escalable que satisfará las necesidades futuras de su negocio. Eso sí es poderoso.

Guía rápida de referencia para sistemas cableados e inalámbricos

La Guía rápida de referencia de nLight te ofrece lo mejor de nLight en una tabla simple y fácil de leer, que incluye símbolos CAD, descripciones de productos y recursos técnicos... todo diseñado para hacer la especificación de nLight extremadamente sencilla.

nLight Cableado

























Sensores de ocupación

Imagen del producto	Modelo	Símbolo CAD	Descripción
	nCM 9 RJB nCM 9 ADCX RJB	 	Sensor infrarrojo pasivo de bajo voltaje de montaje en techo; movimiento pequeño 360° Sensor infrarrojo pasivo de bajo voltaje de montaje en techo; movimiento pequeño 360° con fotocelda de control de atenuación automática
	nCM PDT 9 RJB nCM PDT 9 ADCX RJB	 	Sensor de tecnología dual de bajo voltaje de montaje en techo; mov. pequeño 360° Sensor de tecnología dual de bajo voltaje de montaje en techo; mov. pequeño 360° con fotocelda de control de atenuación automática
	nCM 10 RJB nCM 10 ADCX RJB	 	Sensor infrarrojo pasivo de bajo voltaje de montaje en techo; movimiento grande 360° Sensor infrarrojo pasivo de bajo voltaje de montaje en techo; movimiento grande 360° con fotocelda de control de atenuación automática
	nCM PDT 10 RJB nCM PDT 10 ADCX RJB	 	Sensor de tecnología dual de bajo voltaje de montaje en techo; movimiento grande 360° Sensor de tecnología dual de bajo voltaje de montaje en techo; movimiento grande 360° con fotocelda de control de atenuación automática
	nCM 6 RJB		Sensor infrarrojo pasivo de bajo voltaje de montaje en techo; alto montaje 360°
	nRM 9 nRM 9 ADCX	 	Sensor infrarrojo pasivo de bajo voltaje de montaje empotrado; mov. pequeño 360° Sensor infrarrojo pasivo de bajo voltaje de montaje empotrado; mov. pequeño 360° con fotocelda de control de atenuación automática
	nRM PDT 9 nRM PDT 9 ADCX	 	Sensor de tecnología dual de bajo voltaje de montaje empotrado; mov. pequeño 360° Sensor de tecnología dual de bajo voltaje de montaje empotrado; mov. pequeño 360° con fotocelda de control de atenuación automática
	nRM 10 nRM 10 ADCX	 	Sensor infrarrojo pasivo de bajo voltaje de montaje empotrado; mov. grande 360° Sensor infrarrojo pasivo de bajo voltaje de montaje empotrado; mov. grande 360° con fotocelda de control de atenuación automática
	nRM PDT 10 nRM PDT 10 ADCX	 	Sensor de tecnología dual de bajo voltaje de montaje empotrado; mov. grande 360° Sensor de tecnología dual de bajo voltaje de montaje empotrado; mov. grande 360° con fotocelda de control de atenuación automática
	nRM 6		Sensor infrarrojo pasivo de bajo voltaje de montaje empotrado; alto montaje 360°
	nWV 16		Sensor infrarrojo pasivo de bajo voltaje de montaje en esquina; vista amplia 120°
	nWV PDT 16		Sensor de tecnología dual de bajo voltaje de montaje en esquina; vista amplia 120°

Foceldas





















Imagen del producto	Modelo	Símbolo CAD	Descripción
	nCM PC RJB		Focelda de interiores de bajo voltaje de montaje en techo; encendido/apagado
	nCM ADCX RJB		Focelda de interiores de bajo voltaje de montaje en techo; control de atenuación automática
	nRM PC		Focelda de interiores de bajo voltaje de montaje empotrado; encendido/apagado
	nRM ADCX		Focelda de interiores de bajo voltaje de montaje empotrado; control de atenuación automática
	nIO PC KIT		Kit de focelda de encendido/apagado para exteriores

Interfaces de usuario

























Imagen del producto	Modelo	Símbolo CAD	Descripción
	nPODMA (2P) (4P) xx	 	Botonera de pared; placa frontal sin tornillos; encendido/apagado de un polo; 2 polos (2P) y 4 polos (4P)
	nPODMA (2P) (4P) DX xx	 	Botonera de pared; placa frontal sin tornillos; encendido/apagado/atenuación de un polo; 2 polos (2P) y 4 polos (4P)
	nPODMA 2S xx		Botonera de pared; placa frontal sin tornillos; control de 2 escenas
	nPODMA 2S DX xx		Botonera de pared; placa frontal sin tornillos; control de 2 escenas; encendido/apagado/atenuación
	nPODMA 4S xx		Botonera de pared; placa frontal sin tornillos; control de 4 escenas
	nPODMA 4S DX xx		Botonera de pared; placa frontal sin tornillos; control de 4 escenas; encendido/apagado/atenuación
	nPOD TOUCH xu		Botonera de pared con pantalla táctil, control de 16 polos y 16 escenas
	nWSXA xx		Sensor infrarrojo pasivo de bajo voltaje con interruptor de pared
	nWSXA PDT LV xx		Sensor de tecnología dual de bajo voltaje con interruptor de pared
	nWSXA LV DX xx		Sensor infrarrojo pasivo de bajo voltaje con interruptor de pared; atenuación
	nWSXA PDT LV DX xx		Sensor de tecnología dual de bajo voltaje con interruptor de pared; atenuación
	nPOD KEY xz		Interruptor de llave digital de bajo voltaje; momentáneo
	nPOD KEY MNTN xz		Interruptor de llave digital de bajo voltaje; mantener posición

NOTA: xx indica la opción de color: disponible en blanco (WH), marfil (IV), almendra claro (AL), negro (BK), gris (GY), rojo (RD)
xz indica la opción de color: disponible en blanco (WH), marfil (IV), almendra claro (AL), acero inoxidable (STS)
xu indica la opción de color: disponible en blanco (WH) o negro (BK)

Controles de carga

Imagen del producto	Modelo	Símbolo CAD	Descripción
	nPP16 EFP	 nPP16	Power Pack; 16 amp
	nPP16 D EFP	 nPP16D	Power Pack; 16 amp; atenuación de 0-10V
	nPP16 DS EFP	 nPP16 DS	Power Pack 16 amp; atenuación de 0-10V mediante ranura lateral
	nPP16 ER EFP	 nPP16 ER	Power Pack 16 amp; cargas de emergencia
	nPP16 D ER EFP	 nPP16D ER	Power Pack 16 amp; atenuación de 0-10V; cargas de emergencia
	nPP16 DS ER EFP	 nPP16 DS ER	Power Pack 16 amp; atenuación de 0-10V mediante ranura lateral; cargas de emergencia
	nPP20 PL	 nPP20 PL	Power Pack para tomas de corriente (receptáculo); 20 amp
	nSP5 PCD 2W	 nSP5 PCD 2W	Power Pack secundario; atenuación por fase adelantada; 2 cables
	nSP5 PCD 3W	 nSP5 PCD 3W	Power Pack secundario; atenuación por fase adelantada; 3 cables
	nSP5 PCD MLV	 nSP5 PCD MLV	Power Pack secundario; atenuación por fase adelantada; driver magnético
	nSP5 PCD ELV 120	 nSP5 PCD ELV 120	Power Pack secundario; atenuación por fase inversa; 120 VCA; driver electrónico
	ARP INTENC08 NLT 8FCR MVOLT SC SM (DTC)	 ARP 108 FCR MVOLT	Panel de relés; 8 relés configurables en sitio; 120-277 VCA; montaje en superficie con cubierta atornillable; opcional - reloj digital
	ARP INTENC16 NLT 16FCR MVOLT SC SM (DTC)	 ARP 116 FCR MVOLT	Panel de relés; 16 relés configurables en sitio; 120-277 VCA; montaje en superficie con cubierta atornillable; opcional - reloj digital
	ARP INTENC32 NLT 32FCR MVOLT HLK SM (DTC)	 ARP 132 FCR MVOLT	Panel de relés; 32 relés configurables en sitio; 120-277 VCA; montaje en superficie con cubierta atornillable; opcional - reloj digital
	ARP INTENC48 NLT 48FCR MVOLT HLK SM (DTC)	 ARP 148 FCR MVOLT	Panel de relés; 48 relés configurables en sitio; 120-277 VCA; montaje en superficie con cubierta atornillable; opcional - reloj digital

Accesorios

Imagen del producto	Modelo	Símbolo CAD	Descripción
	nDTC xu		Reloj digital para apagados y encendidos calendarizados sin necesidad de Eclipse
	nIO 1S (KO)	 	Dispositivo de lectura de señal de entrada; opcional factor de forma Knock-Out
	nIO D (KO)	 	Dispositivo de control de atenuación de 0-10V; opcional factor de forma Knock-Out
	nIO BT		Módulo de programación con tecnología inalámbrica Bluetooth®
	nSHADE		Control de persiana de encendido/apagado y pulso de contacto seco; contactos momentáneos abiertos y cerrados
	nIO X KIT		Dispositivo externo de entrada RS-232 de terceros
	nAR40		Relé auxiliar de contacto seco
	nPS 80		Fuente de alimentación de bus; 80mA
	CAT5 xyFT J1	      	Cable CAT-5e con clasificación Single Plenum (las longitudes disponibles incluyen: 6", 2', 5', 10', 15', 30', 50')















NOTA: xy indica longitud
xu indica la opción de color: disponible en blanco (WH) o negro (BK)

nLight AIR





























Sensores de ocupación y luz

Imagen del producto	Modelo	Símbolo CAD	Descripción
	rCMS 6 G2		Sensor infrarrojo pasivo de montaje en techo; alto montaje 360°
	rCMS 9 G2		Sensor infrarrojo pasivo de montaje en techo; movimiento pequeño 360°
	rCMS PDT 9 G2		Sensor de tecnología dual de montaje en techo; movimiento pequeño 360°
	rCMS 10 G2		Sensor infrarrojo pasivo de montaje en techo; movimiento grande 360°
	rCMS PDT 10 G2		Sensor de tecnología dual de montaje en techo; movimiento grande 360°
	rCMSB 7 G2 rCMSB PDT 7 G2		Sensor infrarrojo pasivo de montaje en techo alimentado por batería; bajo montaje 360° Sensor de tecnología dual de montaje en techo alimentado por batería; bajo montaje 360°
	rCMSB 45 G2		Sensor infrarrojo pasivo de montaje en techo alimentado por batería; alto montaje 360°
	rCMSB 45A G2		Sensor infrarrojo pasivo de montaje en techo alimentado por batería; pasillo de alto montaje 360°
	rLSXR 6 G2		Sensor infrarrojo pasivo de montaje en luminario, multivoltaje; alto montaje 360°
	rLSXR 6 HVOLT G2	 HVOLT	Sensor infrarrojo pasivo de montaje en luminario, alto voltaje; alto montaje 360°
	rLSXR 6 EM G2		Sensor infrarrojo pasivo de montaje en luminario, operación de emergencia, multivoltaje; alto montaje 360°
	rLSXR 9 G2		Sensor infrarrojo pasivo de montaje en luminario, multivoltaje; movimiento pequeño 360°
	rLSXR 9 HVOLT G2	 HVOLT	Sensor infrarrojo pasivo de montaje en luminario, alto voltaje; movimiento pequeño 360°
	rLSXR 9 EM G2		Sensor infrarrojo pasivo de montaje en luminario, operación de emergencia, multivoltaje; movimiento pequeño 360°
	rLSXR 10 G2		Sensor infrarrojo pasivo de montaje en luminario, multivoltaje; bajo montaje 360°
	rLSXR 10 HVOLT G2	 HVOLT	Sensor infrarrojo pasivo de montaje en luminario, alto voltaje; bajo montaje 360°
rLSXR 10 EM G2		Sensor infrarrojo pasivo de montaje en luminario, operación de emergencia, multivoltaje; bajo montaje 360°	

Sensores de ocupación y luz













Imagen del producto	Modelo	Símbolo CAD	Descripción
	rLSXR 50 G2		Sensor infrarrojo pasivo de montaje en luminario, multivoltaje; pasillo de alto montaje
	rLSXR 50 HVOLT G2		Sensor infrarrojo pasivo de montaje en luminario, alto voltaje; pasillo de alto montaje
	rLSXR 50 EM G2		Sensor infrarrojo pasivo de montaje en luminario, operación de emergencia, multivoltaje; pasillo de alto montaje
	rSBOR 6 G2		Sensor infrarrojo pasivo de montaje en poste o luminario (IP66); multivoltaje; alto montaje 360°
	rSBOR 6 HVOLT G2		Sensor infrarrojo pasivo de montaje en poste o luminario (IP66); alto voltaje; alto montaje 360°
	rSBOR 6 EM G2		Sensor infrarrojo pasivo de montaje en poste o luminario (IP66); operación de emergencia, multivoltaje; alto montaje 360°
	rSBOR 10 G2		Sensor infrarrojo pasivo de montaje en poste o luminario (IP66); multivoltaje; bajo montaje 360°
	rSBOR 10 HVOLT G2		Sensor infrarrojo pasivo de montaje en poste o luminario (IP66); alto voltaje; bajo montaje 360°
	rSBOR 10 EM G2		Sensor infrarrojo pasivo de montaje en poste o luminario (IP66); operación de emergencia, multivoltaje; bajo montaje 360°
	rSBOR 40 G2		Sensor infrarrojo pasivo de montaje en poste o luminario; multivoltaje; alto montaje 360°
	rSBOR 40 HVOLT G2		Sensor infrarrojo pasivo de montaje en poste o luminario (IP66); alto voltaje; alto montaje 360°
rSBOR 40 EM G2		Sensor infrarrojo pasivo de montaje en poste o luminario (IP66); operación de emergencia, multivoltaje; alto montaje 360°	

Interfaces de usuario

Imagen del producto	Modelo	Símbolo CAD	Descripción
	rPODBA (2P) xx G2		Botonera de pared alimentado por batería; placa frontal sin tornillos; 1 o 2 polos
	rPODBA (2P) DX xx G2		Botonera de pared alimentado por batería; 1 o 2 polos; encendido/apagado/atenuación
	rPODBA 2S xx G2		Botonera de pared alimentado por batería; control de 2 escenas
	rPODBA 2S DX xx G2		Botonera de pared alimentado por batería; control de 2 escenas; encendido/apagado/atenuación
	rPODBA 4S xx G2		Botonera de pared alimentado por batería; control de 4 escenas
	rPODBA 4S DX xx G2		Botonera de pared alimentado por batería; control de 4 escenas; encendido/apagado/atenuación
	rPODLA (2P) MVOLT xx G2		Botonera de pared alimentado por voltaje de línea; placa frontal sin tornillos; 1 o 2 polos , MVOLT
	rPODLA (2P) DX MVOLT xx G2		Botonera de pared alimentado por voltaje de línea; placa frontal sin tornillos; 1 o 2 polos, encendido/apagado/atenuación, MVOLT
	rPODLA (2P) 347 xx G2		Botonera de pared alimentado por voltaje de línea; placa frontal sin tornillos; 1 o 2 polos, voltaje 347
	rPODLA (2P) DX 347 xx G2		Botonera de pared alimentado por voltaje de línea; placa frontal sin tornillos; 1 o 2 polos, encendido/apagado/atenuación, voltaje 347
	rPODLA 2S MVOLT xx G2		Botonera de pared alimentado por voltaje de línea ; control de 2 escenas, MVOLT
	rPODLA 2S MVOLT DX xx G2		Botonera de pared alimentado por voltaje de línea ; control de 2 escenas; encendido/apagado/atenuación, MVOLT
	rPODLA 4S MVOLT xx G2		Botonera de pared alimentado por voltaje de línea ; control de 4 escenas, MVOLT
	rPODLA 4S MVOLT DX xx G2		Botonera de pared alimentado por voltaje de línea ; control de 4 escenas; encendido/apagado/atenuación, MVOLT











NOTA: xx indica la opción de color: disponible en blanco (WH), marfil (IV), almendra claro (AL), negro (BK), gris (GY), rojo (RD)

Controles de carga

Imagen del producto	Modelo	Símbolo CAD	Descripción
	rPP20 EFP G2		Power Pack; 20 amp
	rPP20 D EFP G2		Power Pack; 20 amp; atenuación de 0-10V
	rPP20 D 24V EFP G2		Power Pack; 20 amp; atenuación de 0-10V; terminales de salida de 24V
	rPP20 D 24V EFP UVOLT G2		Power Pack; 20 amp; atenuación de 0-10V; terminales de salida de 24V; 120-480V
	rPP20 D 24V EFP CP G2		Power Pack; 20 amp; atenuación de 0-10V; terminales de salida de 24V; clasificado Chicago Plenum
	rPP20 D 24V EM EFP G2		Power Pack; 20 amp; atenuación de 0-10V; terminales de salida de 24V; operación de emergencia mediante detección de interrupción de energía
	rPP20 D 24V ER EFP G2		Power Pack; 20 amp; atenuación de 0-10V; terminales de salida de 24V; operación de emergencia mediante cables de detección de energía
	rPP20 D 24V EM EFP UVOLT G2		Power Pack; 20 amp; atenuación de 0-10V; terminales de salida de 24V; operación de emergencia mediante detección de interrupción de energía; 120-480V
	rPP20 D 24V ER EFP UVOLT G2		Power Pack; 20 amp; atenuación de 0-10V; terminales de salida de 24V; operación de emergencia mediante cables de detección de energía; 120-480V
	rPP20 D 24V EM EFP CP G2		Power Pack; 20 amp; atenuación de 0-10V; terminales de salida de 24V; operación de emergencia mediante detección de interrupción de energía; clasificado Chicago Plenum
	rPP20 D 24V ER EFP CP G2		Power Pack; 20 amp; atenuación de 0-10V; terminales de salida de 24V; operación de emergencia mediante cables de detección de energía; clasificado Chicago Plenum

Plataforma nLight

Red troncal y accesorios

Imagen del producto	Modelo	Símbolo CAD	Descripción
	nECY MVOLT (BAC) (ADR) (SVS) ENC (GFXK)		Controlador del sistema; límite de 750 dispositivos; 120-277 VCA, 347 VCA opcional; BACnet (BAC) opcional, respuesta de demanda automatizada (ADR), software de visualización Envysion (SVS) y/o diagnóstico gráfico y pantalla táctil de monitoreo (GFXK)
	nECY MVOLT (BAC) (ADR) (SVS) AIR		Controlador del sistema; solo para nLight AIR, límite de 150 dispositivos; 120-277 VCA, 347 VCA opcional; BACnet (BAC) opcional, respuesta de demanda automatizada (ADR), software de visualización Envysion (SVS), adaptador nLight AIR incluido (AIR)
	nBRG 8 KIT		Bridge de 8 puertos para dispositivos nLight cableado; fuente de alimentación incluida
	nECYD NLTAIR G2		Adaptador nLight AIR para nLight ECLYPSE
	nECYD EXT150		Extensor USB a CAT6 de 45 m. para adaptador nLight AIR (nECYD NLTAIR G2); Incluye adaptador de corriente de 120 VCA y convertidores de CAT6 a USB

La siguiente tabla es una guía general de diseño para los espacios de construcción típicos.

	Requisitos de control ¹	Resumen	Tipo de espacio								
			Oficina	Oficina abierta	Sala de conferencias, juntas	Aula, salón de clase, sala de capacitación	Vestíbulo	Corredor	Baño/sanitario	Escalera	
Control de apagado	Control de área	Todos los luminarios se controlan funcionalmente con controles manuales de encendido y apagado de iluminación.	✓	✓	✓	✓	✓	✓	✓	✓	✓
	Apagado programado	Se apagará automáticamente cuando los espacios estén programados a estar desocupados a través de un calendario de eventos.	✓	✓	✓	✓	✓	✓	✓	✓	✓
	Apagado total automático mediante sensor de ocupación	Los controles de detección de ocupantes se usan en áreas específicas para apagar de manera automática la iluminación.	✓	✓	✓	✓			✓	✓	✓
	Apagado parcial automático mediante sensor de ocupación	La detección de ocupación de apagado parcial evita tener espacios oscuros y puede usarse en combinación con otra forma de apagado automático total.							✓		✓
Control de nivel de luz	Atenuación manual	Capacidad para cambiar de manera manual el nivel de iluminación en un área determinada.	✓	✓	✓	✓	✓				
	Daylighting con atenuación	Compensación automática de los niveles de los luminarios de acuerdo con la cantidad de iluminación natural presente en el área (puede combinarse con ocupación).	✓	✓	✓	✓	✓	✓	✓	✓	✓
	Daylight	La iluminación debe controlarse mediante un control fotográfico, un control de interruptor de tiempo astronómico u otro control para apagarse automáticamente cuando haya luz natural disponible.									
Controles Adicionales	Control de escenas	Generación de accesos rápidos que generan ambientes de acuerdo con la actividad que se realizará.	✓	✓	✓	✓	✓				
	Control para receptáculo	Control de receptáculos para asegurarse de la desconexión de corrientes parasitas y cargas no necesarias en determinados horarios o espacios desocupados.	✓	✓	✓	✓	✓				

Gimnasio	Almacén	Estacionamiento	Iluminación/ Fachada/ Techo exterior
✓	✓	✓	
✓			
	✓	✓	
✓	✓	✓	
✓	✓	✓	
✓	✓	✓	
			✓

Esta Guía de aplicaciones está diseñada para facilitar soluciones de controles de iluminación más rápidas y sencillas para ayudarlo a cumplir con los requisitos sus clientes que utilizan los controles de iluminación nLight. Si bien hay muchas maneras de diseñar un espacio, usa esta guía como una referencia rápida para encaminar su proyecto hacia el cumplimiento de las solicitudes. Nuestro equipo de servicios de diseño también está disponible para ayudar a los ingenieros y contratistas con el diseño detallado, la presentación y la asistencia para la instalación. Para obtener información adicional, comuníquese con su representante de ventas de Acuity Brands.

Descripción del espacio

Oficina: Luminarios habilitados para nLight 15

Cableado vs **Inalámbrico**

Lista de Materiales

Símbolo	Cant.	Producto #	Descripción
[Símbolo]	1	W91-100-1	Control de iluminación para oficina
[Símbolo]	1	W9100A-POT-LV-DL	Control de iluminación para oficina
[Símbolo]	1	W9100-PL	Control de iluminación para oficina

DETALLES DE OPERACIÓN:

- Control de iluminación:**
 - El control de iluminación puede ser controlado por un interruptor de pared o un control remoto.
 - El control de iluminación puede ser controlado por un control remoto.
 - El control de iluminación puede ser controlado por un control remoto.
- Control de iluminación:**
 - El control de iluminación puede ser controlado por un interruptor de pared o un control remoto.
 - El control de iluminación puede ser controlado por un control remoto.
 - El control de iluminación puede ser controlado por un control remoto.

OPCIONES ADICIONALES:

- El control de iluminación puede ser controlado por un interruptor de pared o un control remoto.
- El control de iluminación puede ser controlado por un control remoto.
- El control de iluminación puede ser controlado por un control remoto.

www.nlightcontrols.com • 800-535-2845

Diagrama de disposición del espacio con detalle del tipo de control, luminario y cableado

Lista de dispositivos necesarios para implementar el diseño de distribución del espacio

Opciones adicionales que agregan capacidades avanzadas de control

Los detalles de operación describen la funcionalidad proporcionada por el equipo especificado en la solución

1. Nota: Este resumen es solo para fines de información general y se proporciona sin ninguna garantía en cuanto a la precisión, integridad o de otro tipo. El usuario debe revisar a detalle los requisitos y consultar con un ingeniero profesional u otro asesor competente antes de tomar cualquier decisión o acción en base a este resumen.

Cableado

Inalámbrico

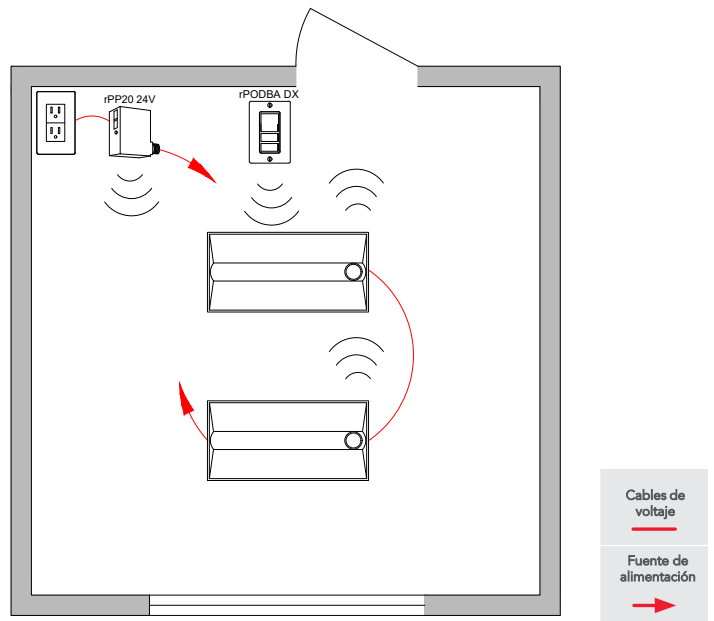
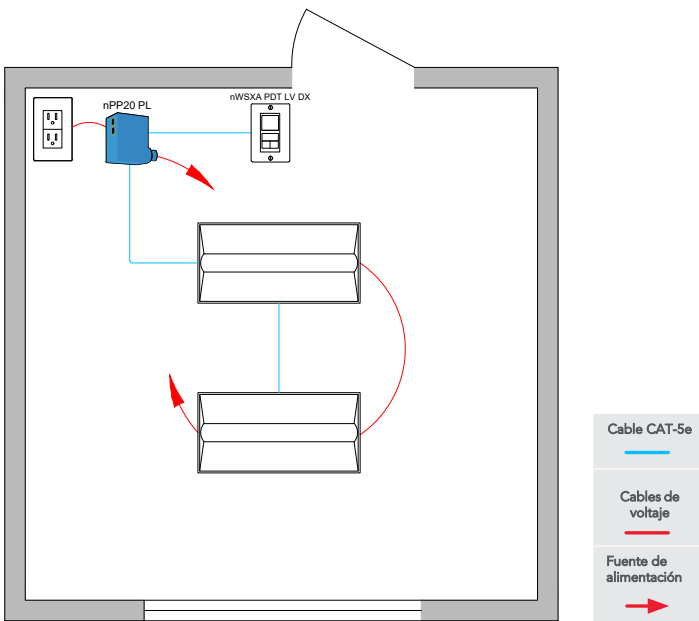

Lista de Materiales

Lista de Materiales

Símbolo	Cant.	Producto #	Descripción
	2	Ver nota	Troffer habilitado para nLight cableado y opción de sensor
	1	nWSXA PDT LV DX	Sensor de ocupación con interruptor de pared para encendido/apagado, atenuación
	1	nPP20 PL	Power pack para control de toma de corriente

Símbolo	Cant.	Producto #	Descripción
	2	Ver nota	Troffer habilitado para nLight AIR con opción de sensor
	1	rPODBA DX G2	Botonera alimentada por batería, encendido/apagado, atenuación
	1	rPP20 24V EFP G2	Power pack para control de toma de corriente

/ DETALLES DE OPERACIÓN:

/ OPCIONES ADICIONALES:

Luminarios:

- Todos los luminarios son atenuables
- Todos los luminarios se controlan juntos o independientes
- El nivel máximo se puede ajustar a cualquier porcentaje mediante programación

Control de ocupación:

- Los sensores de ocupación encienden automáticamente los luminarios. Encendidos parciales pueden programarse si es necesario.
- El enchufe de carga enciende automáticamente
- Los luminarios y el enchufe se apagan automáticamente cuando la habitación queda vacía

Daylighting:

- Si la habitación tiene acceso de luz natural se recomienda considerar sensores de iluminación

Control manual:

- Control encendido/apagado, atenuación de los luminarios

- La sala se puede conectar a la red nLight para permitir el control por horarios y a través de plataforma en PC
- Control HVAC disponible con la opción de interfaz BACnet® para todo el sistema en el controlador ECLYPSE®
- Opciones disponibles de sensor de ocupación/luz y control integrado de luminarios inalámbricos, consulte la hoja de especificaciones de luminarios

Nota: Contacte a su proveedor de iluminación local para más información sobre los luminarios habilitados para nLight.

Cableado

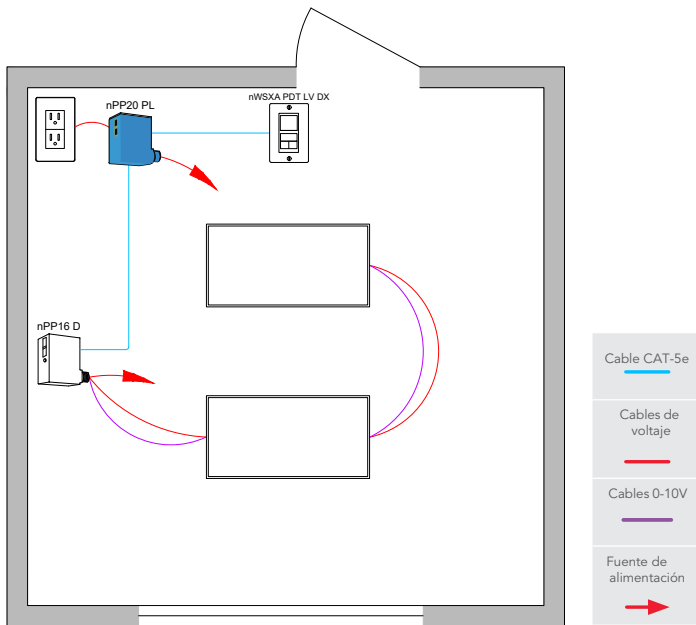

Inalámbrico

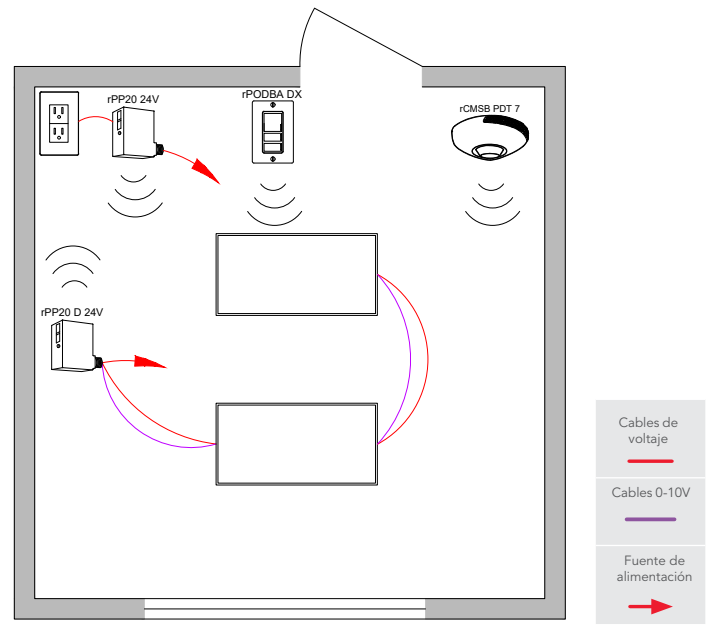

Bill of Materials

Símbolo	Cant.	Producto #	Descripción
	1	nPP16 D EFP	Power pack con salida de atenuación de 0-10V
	1	nWSXA PDT LV DX	Sensor de ocupación con interruptor de pared, encendido/apagado, atenuación
	1	nPP20 PL	Power pack para control de toma de corriente

Lista de Materiales

Símbolo	Cant.	Producto #	Descripción
	1	rPP20 D 24V EFP G2	Power pack con salida de atenuación de 0-10V
	1	rPP20 24V EFP G2	Power pack para control de toma de corriente
	1	rPODBA DX G2	Botonera alimentada con batería, encendido/apagado, atenuación
	1	rCMSB PDT 7 G2	Sensor de ocupación y luz alimentado con batería

/ DETALLES DE OPERACIÓN:

Luminarios:

- Todos los luminarios son atenuables
- Los luminarios se controlan en grupos de acuerdo con las conexiones eléctricas y el cableado de 0-10V
- El nivel máximo se puede ajustar a cualquier porcentaje mediante programación

Control de ocupación: ■

- Los sensores de ocupación encienden automáticamente los luminarios. Encendidos parciales pueden programarse si es necesario
- El enchufe de carga enciende automáticamente
- Los luminarios y el enchufe se apagan automáticamente cuando la habitación queda vacía

Daylighting:

- Si la habitación tiene acceso de luz natural se recomienda considerar sensores de iluminación

Control manual:

- Control encendido/apagado, atenuación de los luminarios

/ OPCIONES ADICIONALES:

- La sala se puede conectar a la red nLight para permitir el control por horarios y a través de plataforma en PC
- Control HVAC disponible con la opción de interfaz BACnet® para todo el sistema en el controlador ECLYPSE®
- Opciones disponibles de sensor de ocupación/luz y control integrado de luminarios inalámbricos, consulte la hoja de especificaciones de luminarios

Cableado

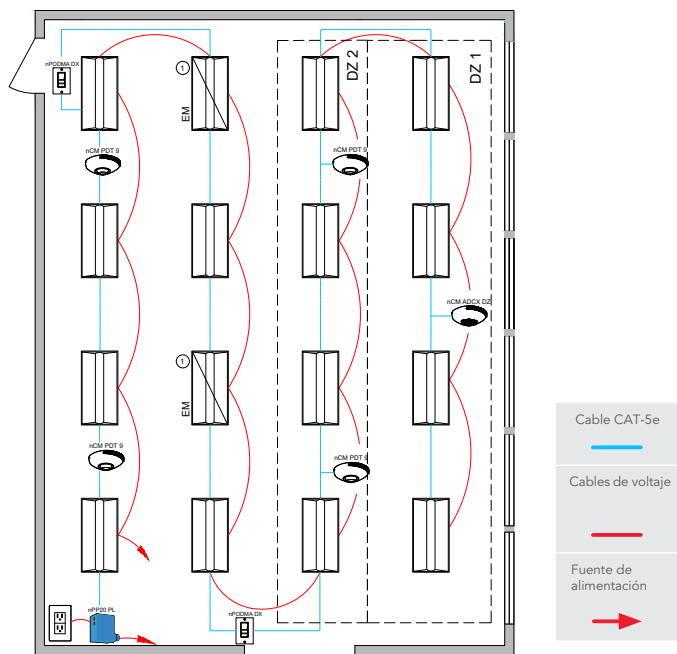

Algunos dispositivos EM habilitados para nLight requieren una conexión de línea de detección normal. El cableado que se muestra asume la opción de emergencia de respaldo de batería. Consulte las hojas de especificaciones de los luminarios para más información.

Inalámbrico

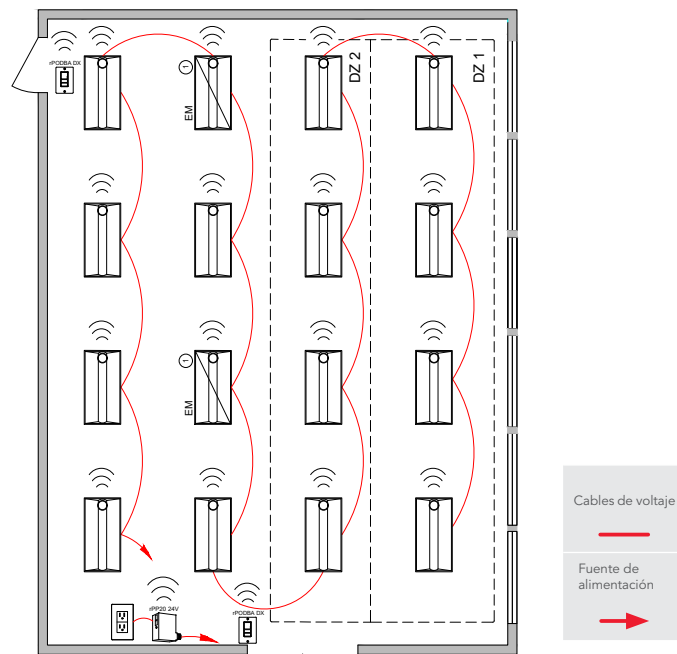

Algunos dispositivos EM habilitados para nLight requieren una conexión de línea de detección normal. El cableado que se muestra asume la opción de emergencia de respaldo de batería. Consulte las hojas de especificaciones de los luminarios para más información.

Lista de Materiales

Símbolo	Cant.	Producto #	Descripción
	14	Ver nota	Troffer habilitado para nLight cableado y opción de sensor
	2	Ver nota	Troffer habilitado para nLight cableado con opción de sensor y EM
	2	nPP20 PL	Botonera de encendido/apagado, atenuación
	4	nCM PDT 9 RJB	Sensor de ocupación
	1	nCM ADCX DZ RJB	Sensor de luz de zona dual
	1	rPP20 PL	Power pack para control de toma de corriente

Lista de Materiales

Símbolo	Cant.	Producto #	Descripción
	14	Ver nota	Troffer habilitado para nLight AIR con opción de sensor
	2	Ver nota	Troffer habilitado para nLight AIR con opción de sensor y EM
	2	rPODBA DX G2	Botonera alimentada con batería, encendido/apagado, atenuación
	1	rPP20 24V EFP G2	Power pack para control de toma de corriente

DETALLES DE OPERACIÓN:

Luminarios:

- Todos los luminarios son atenuables
- Los luminarios se controlan juntos o independientes
- El nivel máximo se puede ajustar a cualquier porcentaje mediante programación

Control de ocupación:

- Los sensores de ocupación encienden automáticamente los luminarios. Encendidos parciales pueden programarse si es necesario
- El enchufe de carga enciende automáticamente
- Los luminarios y el enchufe se apagan automáticamente cuando la habitación queda vacía

Daylighting:

- Atenuación continua suave
- Agrupación personalizada de luminarios en zonas de daylight separadas (número máximo de zonas = número de luminarios)

Control manual:

- Control encendido/apagado, atenuación de los luminarios

OPCIONES ADICIONALES:

- La sala se puede conectar a la red nLight para permitir el control por horarios y a través de plataforma en PC
- Control HVAC disponible con la opción de interfaz BACnet® para todo el sistema en el controlador ECLYPSE®
- Opciones disponibles de sensor de ocupación/luz y control integrado de luminarios inalámbricos, consulte la hoja de especificaciones de luminarios

Nota: Contacte a su proveedor de iluminación local para más información sobre los luminarios habilitados para nLight.

Cableado

Inalámbrico

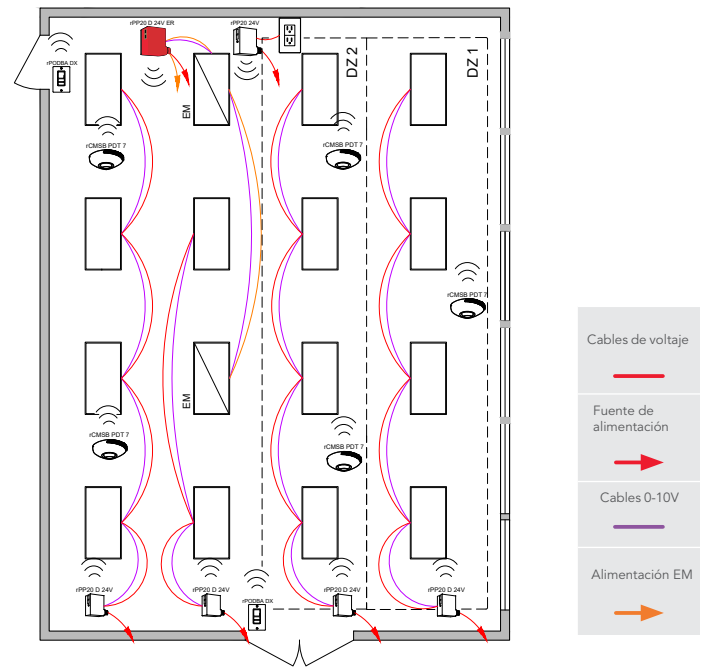
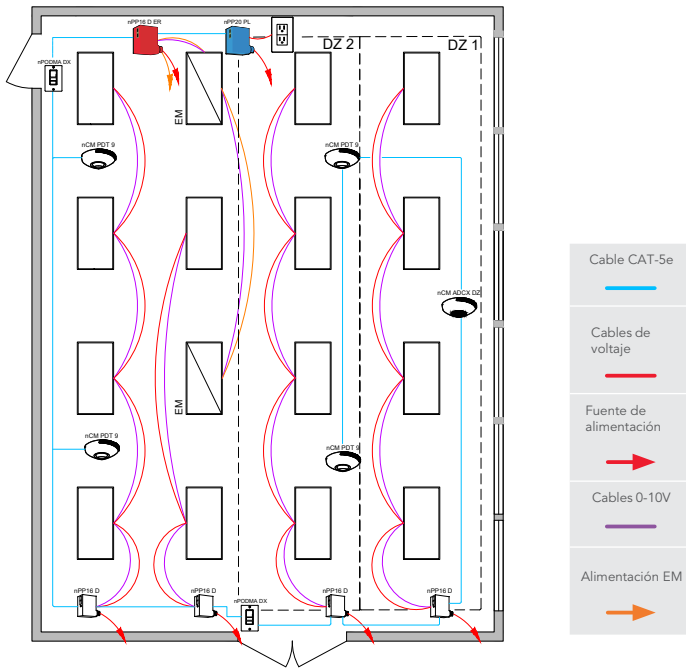

Lista de Materiales

Símbolo	Cant.	Producto #	Descripción
	4	nPP16 D EFP	Power pack con salida de atenuación de 0-10V
	1	nPP16 D ER EFP	Power pack de emergencia con salida de atenuación de 0-10V
	2	nPODMA DX	Botonera de encendido/apagado, atenuación
	4	nCM PDT 9 RJB	Sensor de ocupación
	1	nCM ADCX DZ RJB	Sensor de luz de zona dual
	1	nPP20 PL	Power pack para control de toma de corriente

Lista de Materiales

Símbolo	Cant.	Producto #	Descripción
	4	rPP20 D 24V EFP G2	Power pack con salida de atenuación de 0-10V
	1	rPP20 D 24V ER EFP G2	Power pack de emergencia con salida de atenuación de 0-10V
	2	rPODBA DX G2	Botonera alimentada con batería, encendido/apagado, atenuación
	5	rCMSB PDT 7 G2	Sensor de ocupación y luz alimentado con batería
	1	rPP20 24V EFP G2	Power pack para control de toma de corriente

/ DETALLES DE OPERACIÓN:

Luminarios:

- Todos los luminarios son atenuables
- Los luminarios se controlan en grupos de acuerdo con las conexiones eléctricas y el cableado de 0-10V
- El nivel máximo se puede ajustar a cualquier porcentaje mediante programación

Control de ocupación:

- Los sensores de ocupación encienden automáticamente los luminarios. Encendidos parciales pueden programarse si es necesario
- El enchufe de carga enciende automáticamente
- Los luminarios y el enchufe se apagan automáticamente cuando la habitación queda vacía

Daylighting:

- Atenuación continua suave
- Las zonas de daylight se definen según la cantidad de power packs

Control manual:

- Control encendido/apagado, atenuación de los luminarios

/ OPCIONES ADICIONALES:

- La sala se puede conectar a la red nLight para permitir el control por horarios y a través de plataforma en PC
- Control HVAC disponible con la opción de interfaz BACnet® para todo el sistema en el controlador ECLYPSE®
- Opciones disponibles de sensor de ocupación/luz y control integrado de luminarios inalámbricos, consulte la hoja de especificaciones de luminarios

Cableado

Inalámbrico

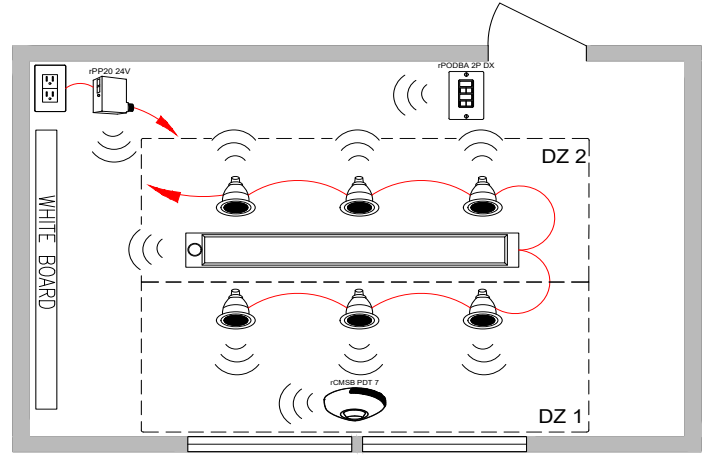
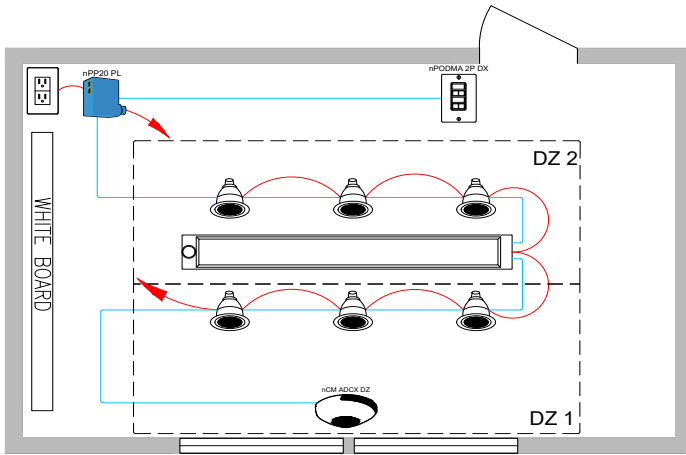

Cable CAT-5e Cables de voltaje Fuente de alimentación

— — →

Cables de voltaje Fuente de alimentación

— →

Lista de Materiales

Lista de Materiales

Símbolo	Cant.	Producto #	Descripción
	1	Ver nota	Luminario lineal habilitado para nLight cableado con opción de sensor
	6	Ver nota	Downlight habilitado para nLight cableado
	1	nPODMA 2P DX	Botonera de 2-polos, encendido/apagado, atenuación
	1	nPP20 PL	Power pack para control de toma de corriente
	1	nCM ADCX DZ RJB	Sensor de luz de zona dual

Símbolo	Cant.	Producto #	Descripción
	1	Ver nota	Luminario lineal habilitado para nLight AIR con opción de sensor
	6	Ver nota	Downlight habilitado para nLight AIR
	1	rPODBA 2P DX G2	Botonera alimentada por batería, 2-polos, encendido/apagado, atenuación
	1	rPP20 24V EFP G2	Power pack para control de toma de corriente
	1	rCMSB PDT 7 G2	Sensor de luz de zona dual alimentado por batería

/ DETALLES DE OPERACIÓN:

/ OPCIONES ADICIONALES:

Luminarios:

- Todos los luminarios son atenuables
- Todos los luminarios se controlan juntos o independientes
- El nivel máximo se puede ajustar a cualquier porcentaje mediante programación

Control de ocupación:

- Los sensores de ocupación encienden automáticamente los luminarios. Encendidos parciales pueden programarse si es necesario
- El enchufe de carga enciende automáticamente
- Los luminarios y el enchufe se apagan automáticamente cuando la habitación queda vacía

Daylighting:

- Atenuación continua suave
- Agrupación personalizada de luminarios en zonas de daylight separadas (número máximo de zonas = número de luminarios)

Control manual:

- Control encendido/apagado, atenuación de los luminarios

- La sala se puede conectar a la red nLight para permitir el control por horarios y a través de plataforma en PC
- Control HVAC disponible con la opción de interfaz BACnet® para todo el sistema en el controlador ECLYPSE®
- Opciones disponibles de sensor de ocupación/luz y control integrado de luminarios inalámbricos, consulte la hoja de especificaciones de luminarios

Nota: Contacte a su proveedor de iluminación local para más información sobre los luminarios habilitados para nLight.

Cableado

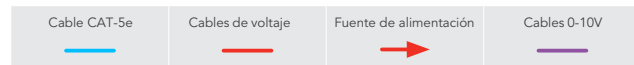
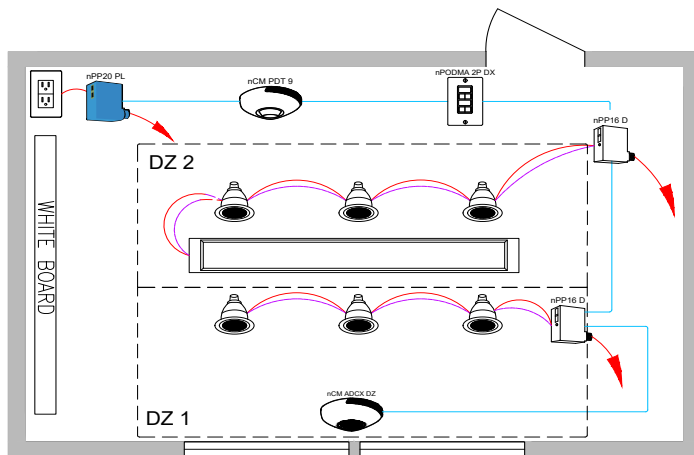

Inalámbrico

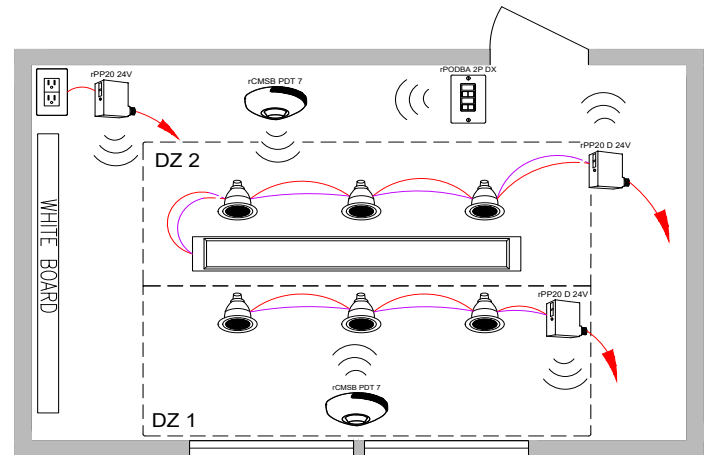

Lista de Materiales

Símbolo	Cant.	Producto #	Descripción
	2	nPP16 D EFP	Power pack con salida de atenuación de 0-10V
	1	nPODMA 2P DX	Botonera de 2 polos, encendido/apagado, atenuación
	1	nCM PDT 9 RJB	Sensor de ocupación
	1	nCM ADCX DZ RJB	Sensor de luz de zona dual
	1	nPP20 PL	Power pack para control de toma de corriente

Lista de Materiales

Símbolo	Cant.	Producto #	Descripción
	2	rPP20 D 24V EFP G2	Power pack con salida de atenuación de 0-10V
	1	rPODBA 2P DX G2	Botonera alimentado con batería, 2 polos, encendido/apagado, atenuación
	2	rCMSB PDT 7 G2	Sensor de ocupación y luz alimentado con batería
	1	rPP20 24V EFP G2	Power pack para control de toma de corriente

/ DETALLES DE OPERACIÓN:

Luminarios:

- Todos los luminarios son atenuables
- Los luminarios se controlan en grupos de acuerdo con las conexiones eléctricas y el cableado de 0-10V
- El nivel máximo se puede ajustar a cualquier porcentaje mediante programación

Control de ocupación:

- Los sensores de ocupación encienden automáticamente los luminarios. Encendidos parciales pueden programarse si es necesario
- El enchufe de carga enciende automáticamente
- Los luminarios y el enchufe se apagan automáticamente cuando la habitación queda vacía

Daylighting:

- Atenuación continua suave
- Las zonas de daylight se definen según la cantidad de power packs

Control manual:

- Control encendido/apagado, atenuación de los luminarios

/ OPCIONES ADICIONALES:

- La sala se puede conectar a la red nLight para permitir el control por horarios y a través de plataforma en PC
- Control HVAC disponible con la opción de interfaz BACnet® para todo el sistema en el controlador ECLYPSE®
- Opciones disponibles de sensor de ocupación/luz y control integrado de luminarios inalámbricos, consulte la hoja de especificaciones de luminarios

Cableado

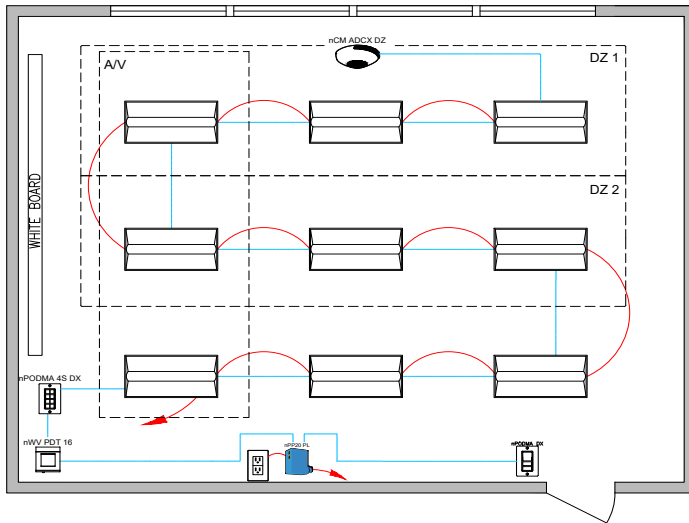

Inalámbrico

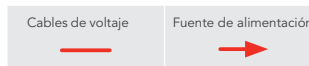
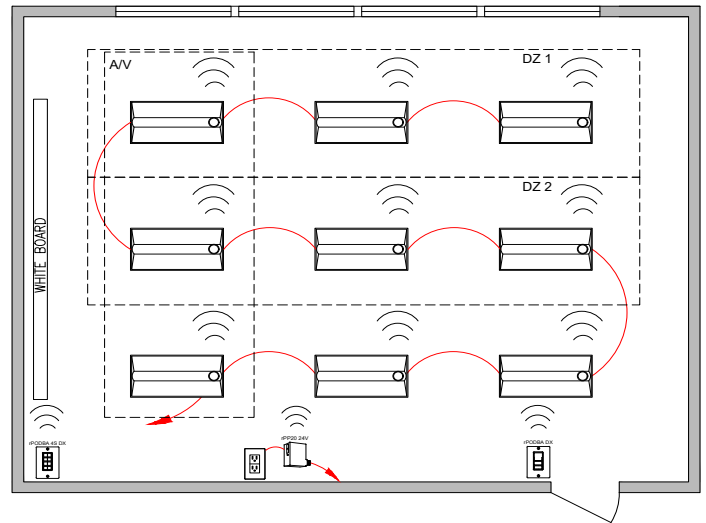

Lista de Materiales

Símbolo	Cant.	Producto #	Descripción
	9	Ver nota	Troffer habilitado para nLight cableado
	1	nPODMA DX	Botonera de encendido/apagado, atenuación
	1	nPP20 PL	Power pack para control de toma de corriente
	1	nPODMA 4S DX	Estación del profesor, Control de 4 escenas con Master de encendido/apagado, atenuación
	1	nWV PDT 16	Sensor de ocupación de vista amplia con tecnología dual
	1	nCM ADCX DZ RJB	Sensor de luz de zona dual

Lista de Materiales

Símbolo	Cant.	Producto #	Descripción
	9	Ver nota	Troffer habilitado para nLight AIR con opción de sensor
	1	rPODBA DX G2	Botonera alimentada con batería, encendido/apagado, atenuación
	1	rPODBA 4S DX G2	Estación del profesor, Control de 4 escenas alimentado con batería con Master de encendido/apagado, atenuación
	1	rPP20 24V EFP G2	Power pack para control de toma de corriente

/ DETALLES DE OPERACIÓN:

Luminarios:

- Todos los luminarios son atenuables
- Todos los luminarios se controlan juntos o independientes
- El nivel máximo se puede ajustar a cualquier porcentaje mediante programación

Control de ocupación:

- Los sensores de ocupación encienden automáticamente los luminarios. Encendidos parciales pueden programarse si es necesario
- Los luminarios y el enchufe se apagan automáticamente cuando la habitación queda vacía

Daylighting:

- Atenuación continua suave
- Agrupación personalizada de luminarios en zonas de daylight separadas (número máximo de zonas = número de luminarios)

Control manual:

- Control encendido/apagado, atenuación de los luminarios
- Estación del profesor con 4 escenas preestablecidas

/ OPCIONES ADICIONALES:

- La sala se puede conectar a la red nLight para permitir el control por horarios y a través de plataforma en PC
- Control HVAC disponible con la opción de interfaz BACnet® para todo el sistema en el controlador ECLYPSE®
- Opciones disponibles de sensor de ocupación/luz y control integrado de luminarios inalámbricos, consulte la hoja de especificaciones de luminarios

Nota: Contacte a su proveedor de iluminación local para más información sobre los luminarios habilitados para nLight.

Cableado

Inalámbrico

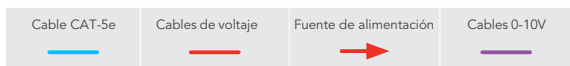
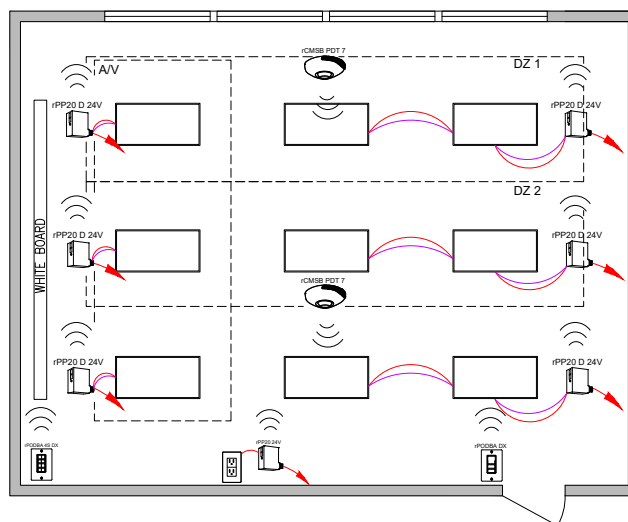
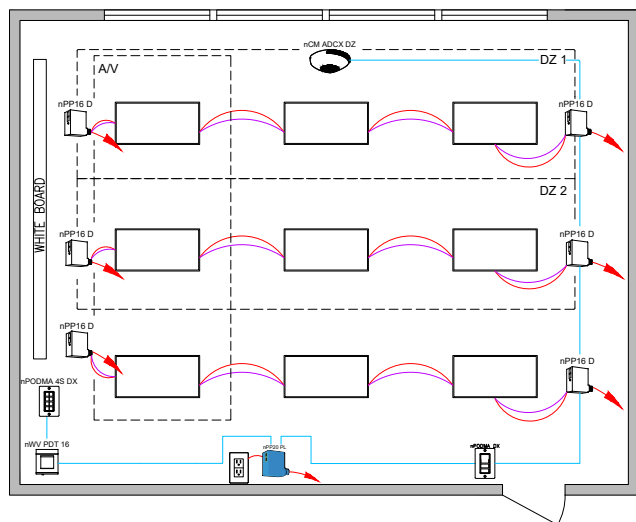

Lista de Materiales

Lista de Materiales

Símbolo	Cant.	Producto #	Descripción
	6	nPP16 D EFP	Power pack con salida de atenuación de 0-10V
	1	nPODMA DX	Botonera de encendido/apagado, atenuación
	1	nWV PDT 16	Sensor de ocupación de vista amplia con tecnología dual
	1	nPODMA 4S DX	Estación del profesor, Control de 4 escenas con Master de encendido/apagado, atenuación
	1	nCM ADCX DZ RJB	Sensor de luz de zona dual
	1	nPP20 PL	Power pack para control de toma de corriente

Símbolo	Cant.	Producto #	Descripción
	6	rPP20 D 24V EFP G2	Power pack con salida de atenuación de 0-10V
	1	rPODBA DX G2	Botonera alimentado con batería, encendido/apagado, atenuación
	2	rCMSB PDT 7 G2	Sensor de ocupación y luz alimentado con batería
	1	rPODBA 4S DX G2	Estación del profesor, Control de 4 escenas alimentado con batería con Master de encendido/apagado, atenuación
	1	rPP20 24V EFP G2	Power pack para control de toma de corriente

/ DETALLES DE OPERACIÓN:

Luminarios:

- Todos los luminarios son atenuables
- Los luminarios se controlan en grupos de acuerdo con las conexiones eléctricas y el cableado de 0-10V
- El nivel máximo se puede ajustar a cualquier porcentaje mediante programación

Control de ocupación:■

- Los sensores de ocupación encienden automáticamente los luminarios. Encendidos parciales pueden programarse si es necesario.
- Los luminarios y el enchufe se apagan automáticamente cuando la habitación queda vacía

Daylighting:

- Atenuación continua suave
- Las zonas de daylight se definen según la cantidad de power packs

Control manual:

- Control encendido/apagado, atenuación de los luminarios
- Estación del profesor con 4 escenas preestablecidas

/ OPCIONES ADICIONALES:

- La sala se puede conectar a la red nLight para permitir el control por horarios y a través de plataforma en PC
- Control HVAC disponible con la opción de interfaz BACnet® para todo el sistema en el controlador ECLYPSE®
- Opciones disponibles de sensor de ocupación/luz y control integrado de luminarios inalámbricos, consulte la hoja de especificaciones de luminarios

Cableado

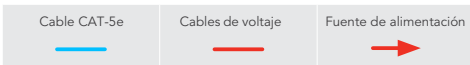
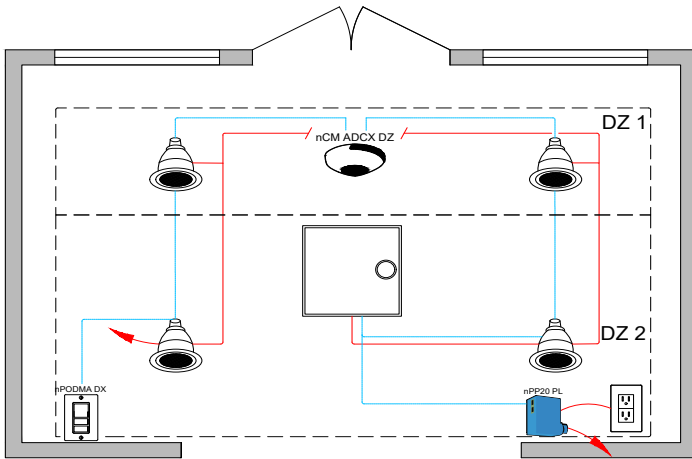

Inalámbrico

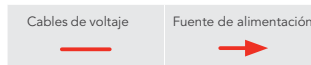
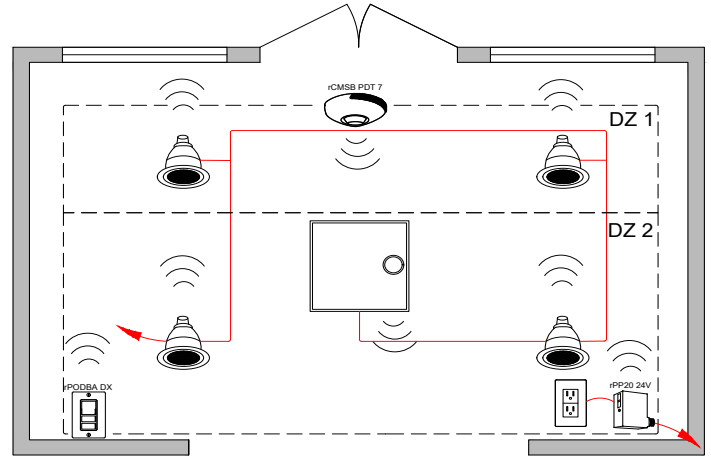

Lista de Materiales

Símbolo	Cant.	Producto #	Descripción
	4	Ver nota	Downlight habilitado para nLight cableado
	1	Ver nota	Troffer habilitado para nLight cableado con opción de sensor
	1	nPODMA DX	Botonera de encendido/apagado, atenuación
	1	nPP20 PL	Power pack para control de toma de corriente
	1	nCM ADCX DZ RJB	Sensor de luz de zona dual

Lista de Materiales

Símbolo	Cant.	Producto #	Descripción
	4	Ver nota	Downlight habilitado para nLight AIR
	1	Ver nota	Troffer habilitado para nLight AIR con opción de sensor
	1	rPODBA DX G2	Botonera alimentada con batería, encendido/apagado, atenuación
	1	rPP20 24V G2	Power pack para control de toma de corriente
	1	rCMSB PDT 77G2	Sensor de ocupación y luz alimentado con batería

/ DETALLES DE OPERACIÓN:

Luminarios:

- Todos los luminarios son atenuables
- Todos los luminarios se controlan juntos o independientes
- El nivel máximo se puede ajustar a cualquier porcentaje mediante programación

Control de ocupación:

- Los sensores de ocupación encienden automáticamente los luminarios. Encendidos parciales pueden programarse si es necesario
- El enchufe se enciende automáticamente
- Los luminarios y el enchufe se apagan automáticamente cuando la habitación queda vacía

Daylighting:

- Atenuación continua suave
- Agrupación personalizada de luminarios en zonas de daylight separadas (número máximo de zonas = número de luminarios)

Control manual:

- Control encendido/apagado, atenuación de los luminarios

/ OPCIONES ADICIONALES:

- La sala se puede conectar a la red nLight para permitir el control por horarios y a través de plataforma en PC
- Control HVAC disponible con la opción de interfaz BACnet® para todo el sistema en el controlador ECLYPSE®
- Opciones disponibles de sensor de ocupación/luz y control integrado de luminarios inalámbricos, consulte la hoja de especificaciones de luminarios

Nota: Contacte a su proveedor de iluminación local para más información sobre los luminarios habilitados para nLight.

Cableado

Inalámbrico

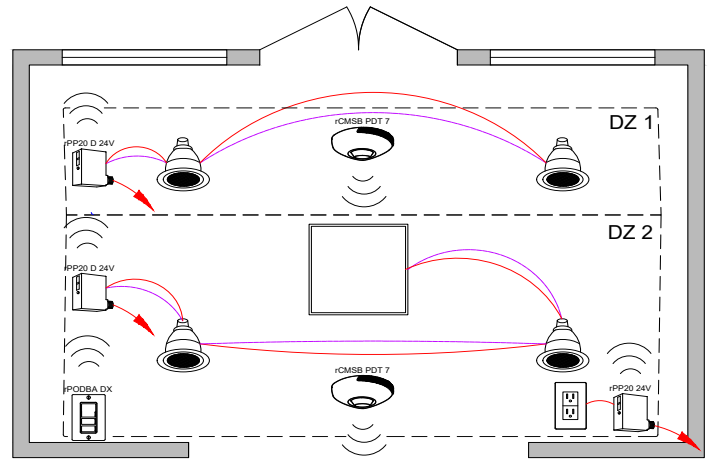
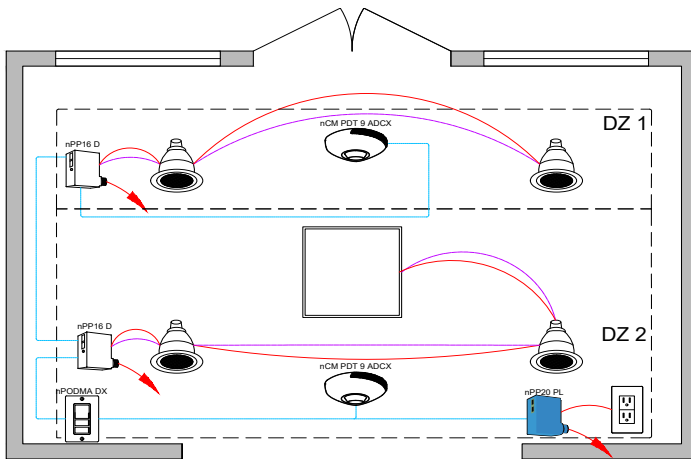

Lista de Materiales

Símbolo	Cant.	Producto #	Descripción
	2	nPP16 D EFP	Power pack con salida de atenuación de 0-10V
	1	nPODMA DX	Botonera de encendido/apagado, atenuación
	2	nCM PDT 9 ADCX	Sensor de ocupación y luz con atenuación
	1	nPP20 PL	Power pack para control de toma de corriente

Lista de Materiales

Símbolo	Cant.	Producto #	Descripción
	2	rPP20 D 24V EFP G2	Power pack con salida de atenuación de 0-10V
	1	rPODBA DX G2	Botonera alimentada con batería, encendido/apagado, atenuación
	2	rCMSB PDT 7 G2	Sensor de ocupación y luz alimentado con batería
	1	rPP20 24V G2	Power pack para control de toma de corriente

/ DETALLES DE OPERACIÓN:

Luminarios:

- Todos los luminarios son atenuables
- Los luminarios se controlan en grupos de acuerdo con las conexiones eléctricas y el cableado de 0-10V
- El nivel máximo se puede ajustar a cualquier porcentaje mediante programación

Control de ocupación:

- Los sensores de ocupación encienden automáticamente los luminarios. Encendidos parciales pueden programarse si es necesario
- El enchufe se enciende automáticamente
- Los luminarios y el enchufe se apagan automáticamente cuando la habitación queda vacía

Daylighting:

- Atenuación continua suave
- Las zonas de daylight se definen según la cantidad de power packs

Control manual:

- Control encendido/apagado, atenuación de los luminarios

/ OPCIONES ADICIONALES:

- La sala se puede conectar a la red nLight para permitir el control por horarios y a través de plataforma en PC
- Control HVAC disponible con la opción de interfaz BACnet® para todo el sistema en el controlador ECLYPSE®
- Opciones disponibles de sensor de ocupación/luz y control integrado de luminarios inalámbricos, consulte la hoja de especificaciones de luminarios

Cableado

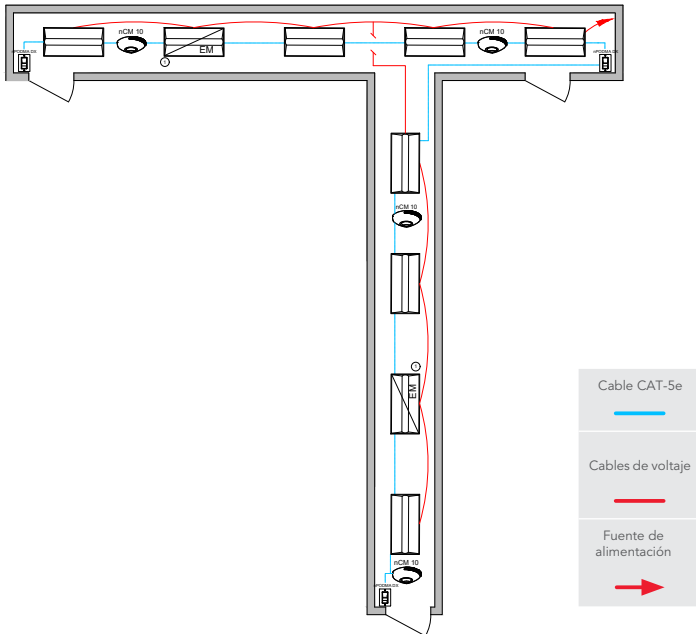

Inalámbrico

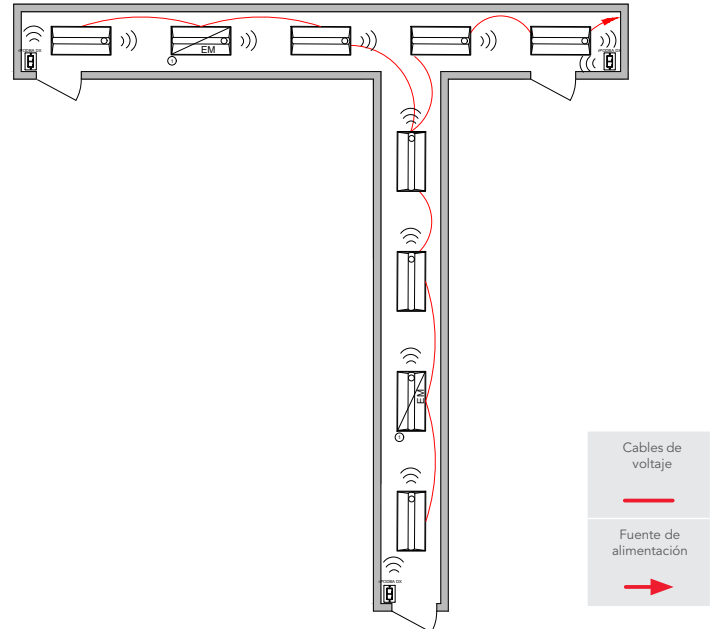

1 Algunos dispositivos EM habilitados para nLight requieren una conexión de línea de detección normal. El cableado que se muestra asume la opción de emergencia de respaldo de batería. Consulte las hojas de especificaciones de los luminarios para más información.

1 Algunos dispositivos EM habilitados para nLight AIR requieren una conexión de línea de detección normal. El cableado que se muestra asume la opción de emergencia de respaldo de batería. Consulte las hojas de especificaciones de los luminarios para más información.

Lista de Materiales

Símbolo	Cant.	Producto #	Descripción
	7	Ver nota	Troffer habilitado para nLight cableado
	2	Ver nota	Troffe habilitado para nLight cableado con opción EM
	4	nCM 10 RJB	Sensor de ocupación
	3	nPODMA DX	Botonera de encendido/apagado, atenuación

Lista de Materiales

Símbolo	Cant.	Producto #	Descripción
	7	Ver nota	Troffer habilitado para nLight AIR con opción de sensor
	2	Ver nota	Troffer habilitado para nLight AIR con opción EM
	3	rPODBA DX G2	Botonera alimentada con batería, encendido/apagado, atenuación

/ DETALLES DE OPERACIÓN:

Luminarios:

- Todos los luminarios son atenuables
- Todos los luminarios se controlan juntos o independientes
- El nivel máximo se puede ajustar a cualquier porcentaje mediante programación

Control de ocupación:

- Los luminarios se apagan automáticamente, u opcionalmente se pueden configurar para mantener un nivel de atenuación bajo de al menos un 50% cuando el espacio queda vacío

Daylighting:

- Atenuación continua suave
- Agrupación personalizada de luminarios en zonas de daylight separadas (número máximo de zonas = número de luminarios)

Control manual:

- Control encendido/apagado, atenuación de los luminarios

/ OPCIONES ADICIONALES:

- La sala se puede conectar a la red nLight para permitir el control por horarios y a través de plataforma en PC
- Control HVAC disponible con la opción de interfaz BACnet® para todo el sistema en el controlador ECLYPSE®
- Opciones disponibles de sensor de ocupación/luz y control integrado de luminarios inalámbricos, consulte la hoja de especificaciones de luminarios

Nota: Contacte a su proveedor de iluminación local para más información sobre los luminarios habilitados para nLight.

Cableado

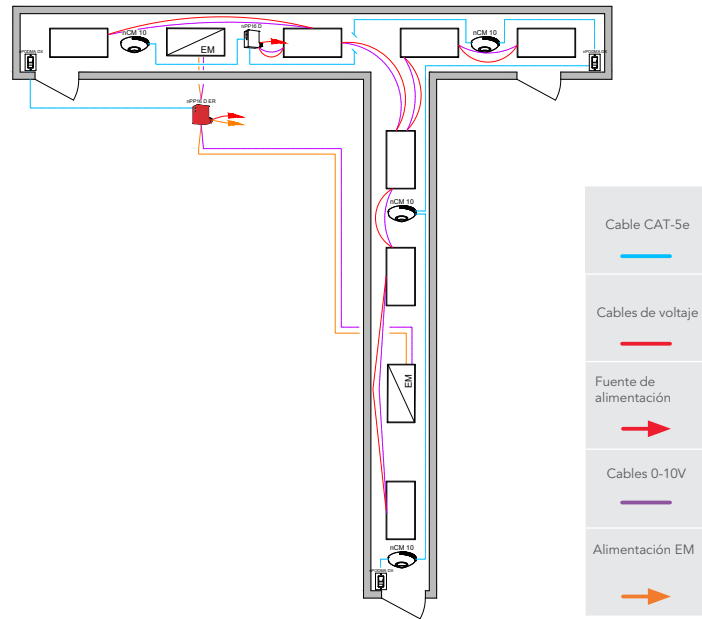

Inalámbrico

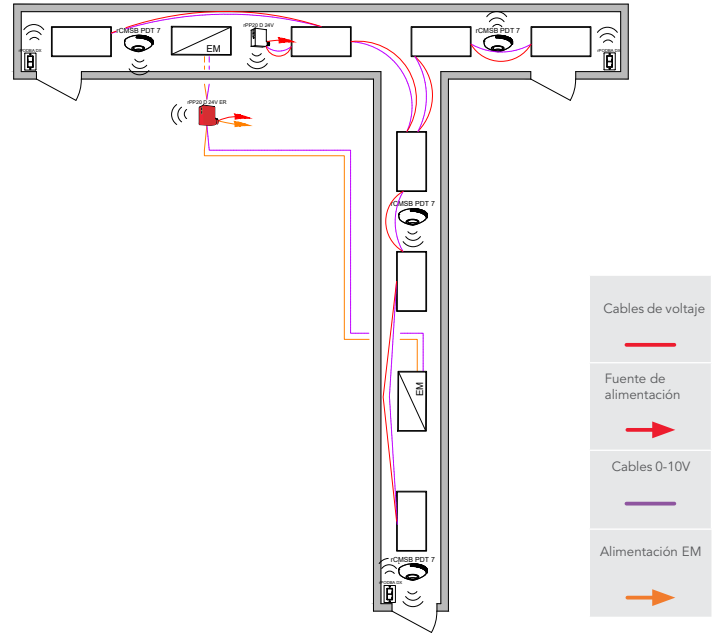

Lista de Materiales

Símbolo	Cant.	Producto #	Descripción
	1	nPP16 D EFP	Power pack con salida de atenuación de 0-10V
	1	nPP16 D ER EFP	Power pack de emergencia con salida de atenuación de 0-10V
	4	nCM 10 RJB	Sensor de ocupación
	3	nPODMA DX	Botonera, encendido/apagado, atenuación

Lista de Materiales

Símbolo	Cant.	Producto #	Descripción
	1	rPP20 D 24V EFP G2	Power pack con salida de atenuación de 0-10V
	1	rPP20 D 24V ER EFP G2	Power pack de emergencia con salida de atenuación de 0-10V
	4	rCMSB PDT 7 G2	Sensor de ocupación alimentado con batería
	3	rPODBA DX G2	Botonera alimentado con batería, encendido/apagado, atenuación

/ DETALLES DE OPERACIÓN:

Luminarios:

- Todos los luminarios son atenuables
- Los luminarios se controlan en grupos de acuerdo con las conexiones eléctricas y el cableado de 0-10V
- El nivel máximo se puede ajustar a cualquier porcentaje mediante programación

Control de ocupación:

- Los luminarios se apagan automáticamente, u opcionalmente se pueden configurar para bajar a un ajuste demantener un nivel de atenuación bajo de al menos un 50% cuando el espacio queda vacío

Daylighting:

- Atenuación continua suave
- Las zonas de daylight se definen según la cantidad de power packs

Control manual:

- Control encendido/apagado, atenuación de los luminarios

/ OPCIONES ADICIONALES:

- La sala se puede conectar a la red nLight para permitir el control por horarios y a través de plataforma en PC
- Control HVAC disponible con la opción de interfaz BACnet® para todo el sistema en el controlador ECLYPSE®
- Opciones disponibles de sensor de ocupación/luz y control integrado de luminarios inalámbricos, consulte la hoja de especificaciones de luminarios

Cableado

Inalámbrico

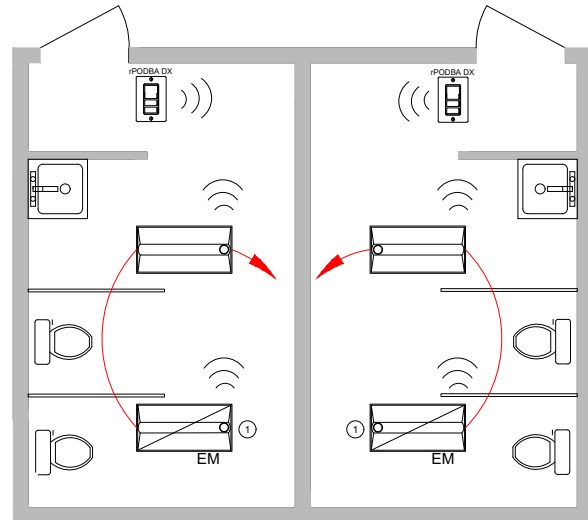
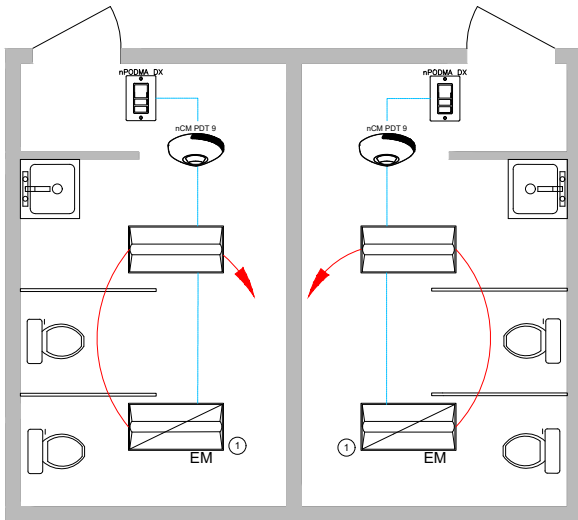

1 Algunos dispositivos EM habilitados para nLight requieren una conexión de línea de detección normal. El cableado que se muestra asume la opción de emergencia de respaldo de batería. Consulte las hojas de especificaciones de los luminarios para más información.

1 Algunos dispositivos EM habilitados para nLight AIR requieren una conexión de línea de detección normal. El cableado que se muestra asume la opción de emergencia de respaldo de batería. Consulte las hojas de especificaciones de los luminarios para más información.

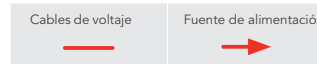

Lista de Materiales

Símbolo	Cant.	Producto #	Descripción
	2	Ver nota	Troffer habilitado para nLight cableado
	2	Ver nota	Troffer habilitado para nLight cableado con opción EM
	2	nCM PDT 9 RJB	Sensor de ocupación
	2	nPODMA DX	Bottonera de encendido/apagado, atenuación

Lista de Materiales

Símbolo	Cant.	Producto #	Descripción
	2	Ver nota	Troffer habilitado para nLight AIR con opción de sensor
	2	Ver nota	Troffer habilitado para nLight AIR con opción EM
	2	rPODBA DX G2	Bottonera alimentada con batería, encendido/apagado, atenuación

/ DETALLES DE OPERACIÓN:

Luminarios:

- Todos los luminarios son atenuables
- Todos los luminarios se controlan juntos o independientes
- El nivel máximo se puede ajustar a cualquier porcentaje mediante programación

Control de ocupación:

- Los sensores de ocupación encienden automáticamente los luminarios. Encendidos parciales pueden programarse si es necesario
- Los luminarios y el enchufe se apagan automáticamente cuando la habitación queda vacía

Daylighting:

- Atenuación continua suave
- Agrupación personalizada de luminarios en zonas de daylight separadas (número máximo de zonas = número de luminarios)

Control manual:

- Control encendido/apagado, atenuación de los luminarios

/ OPCIONES ADICIONALES:

- La sala se puede conectar a la red nLight para permitir el control por horarios y a través de plataforma en PC
- Control HVAC disponible con la opción de interfaz BACnet® para todo el sistema en el controlador ECLYPSE®
- Opciones disponibles de sensor de ocupación/luz y control integrado de luminarios inalámbricos, consulte la hoja de especificaciones de luminarios

Nota: Contacte a su proveedor de iluminación local para más información sobre los luminarios habilitados para nLight.

Cableado

Inalámbrico

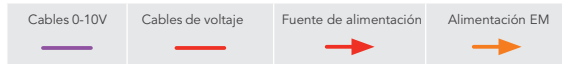
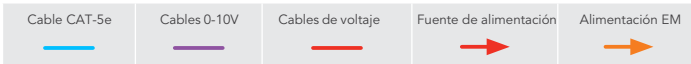
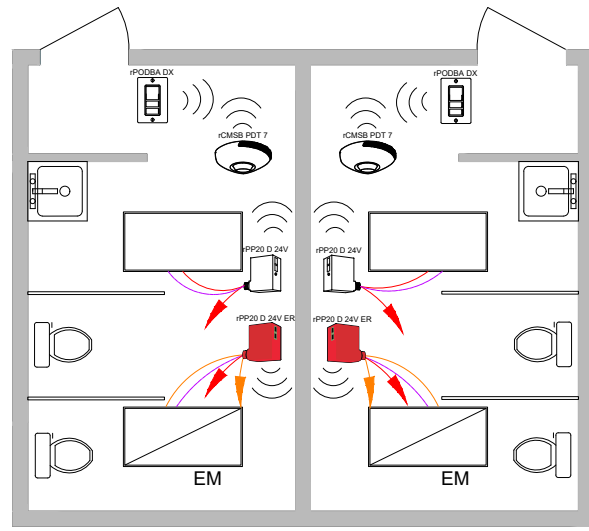
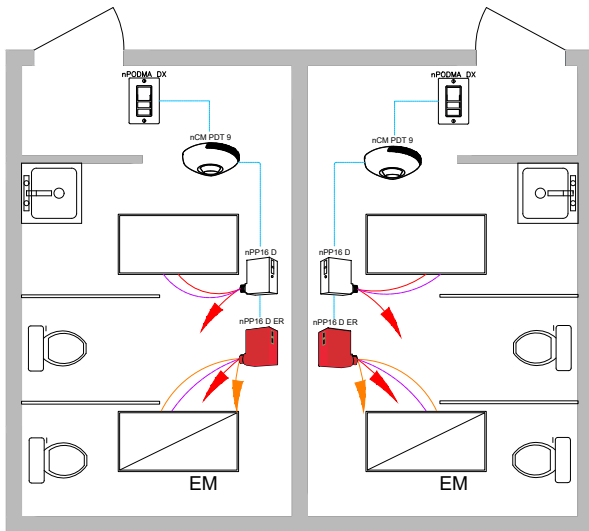

Lista de Materiales

Símbolo	Cant.	Producto #	Descripción
	2	nPP16 D EFP	Power pack con salida de atenuación de 0-10V
	2	nPP16 D ER EFP	Power pack de emergencia con salida de atenuación de 0-10V
	2	nCM PDT 9 RJB	Sensor de ocupación
	2	nPODMA DX	Botonera encendido/apagado, a tenación

Lista de Materiales

Símbolo	Cant.	Producto #	Descripción
	2	rPP20 D 24V EFP G2	Power pack con salida de atenuación de 0-10V
	2	rPP20 D 24V ER EFP G2	Power pack de emergencia con salida de atenuación de 0-10V
	2	rCMSB PDT 7 G2	Sensor de ocupación alimentado con batería
	2	rPODBA DX G2	Botonera alimentada con batería, encendido/apagado, atenuación

/ DETALLES DE OPERACIÓN:

Luminarios:

- Todos los luminarios son atenuables
- Los luminarios se controlan en grupos de acuerdo con las conexiones eléctricas y el cableado de 0-10V
- El nivel máximo se puede ajustar a cualquier porcentaje mediante programación

Control de ocupación:

- Los sensores de ocupación encienden automáticamente los luminarios. Encendidos parciales pueden programarse si es necesario.
- Los luminarios y el enchufe se apagan automáticamente cuando la habitación queda vacía

Daylighting:

- Atenuación continua suave
- Las zonas de daylight se definen según la cantidad de power packs

Control manual:

- Control encendido/apagado, atenuación de los luminarios

/ OPCIONES ADICIONALES:

- La sala se puede conectar a la red nLight para permitir el control por horarios y a través de plataforma en PC
- Control HVAC disponible con la opción de interfaz BACnet® para todo el sistema en el controlador ECLYPSE®
- Opciones disponibles de sensor de ocupación/luz y control integrado de luminarios inalámbricos, consulte la hoja de especificaciones de luminarios

Cableado

Inalámbrico

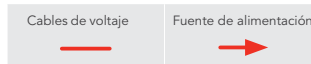
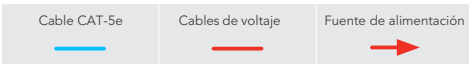
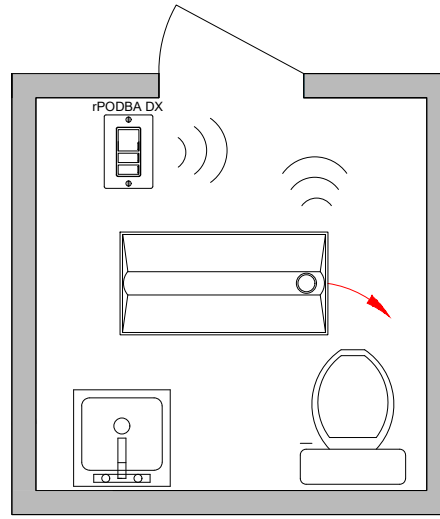
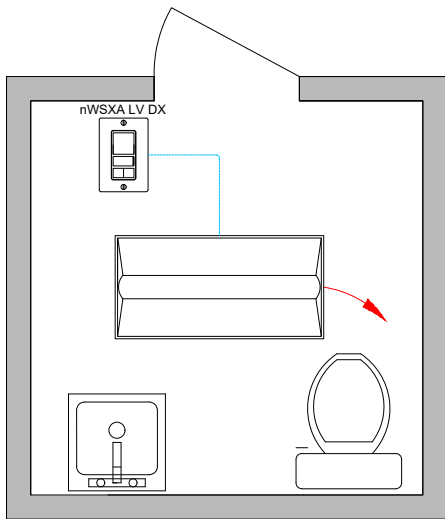

Lista de Materiales

Símbolo	Cant.	Producto #	Descripción
	1	Ver nota	Troffer habilitado para nLight cableado
	1	nWSXA LV DX	Sensor de ocupación con interruptor de pared, encendido/apagado, atenuación

Lista de Materiales

Símbolo	Cant.	Producto #	Descripción
	1	Ver nota	Troffer habilitado para nLight AIR con opción de sensor
	1	rPODBA DX G2	Botonera alimentada con batería, encendido/apagado, atenuación

/DETALLES DE OPERACIÓN:

Luminarios:

- Todos los luminarios son atenuables
- El nivel máximo se puede ajustar a cualquier porcentaje mediante programación

Control de ocupación:

- Los sensores de ocupación encienden automáticamente los luminarios. Encendidos parciales pueden programarse si es necesario
- Los luminarios y el enchufe se apagan automáticamente cuando la habitación queda vacía

Control manual:

- Control encendido/apagado, atenuación de los luminarios

/ OPCIONES ADICIONALES_

- La sala se puede conectar a la red nLight para permitir el control por horarios y a través de plataforma en PC
- Control HVAC disponible con la opción de interfaz BACnet® para todo el sistema en el controlador ECLYPSE®
- Opciones disponibles de sensor de ocupación/luz y control integrado de luminarios inalámbricos, consulte la hoja de especificaciones de luminarios

Nota: Contacte a su proveedor de iluminación local para más información sobre los luminarios habilitados para nLight.

Inalámbrico con luminarios habilitados para nLight

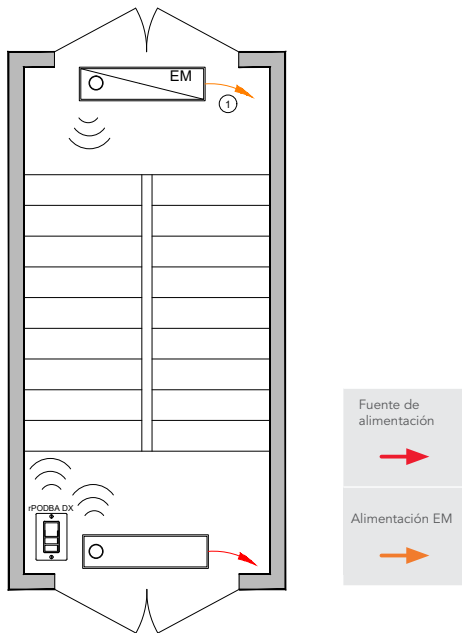

① Se asume que los luminarios incluyen la opción de emergencia de detección de interrupción de energía. Para la opción de respaldo de batería, no se necesita un circuito EM dedicado.

Inalámbrico con luminarios atenuables de 0-10V

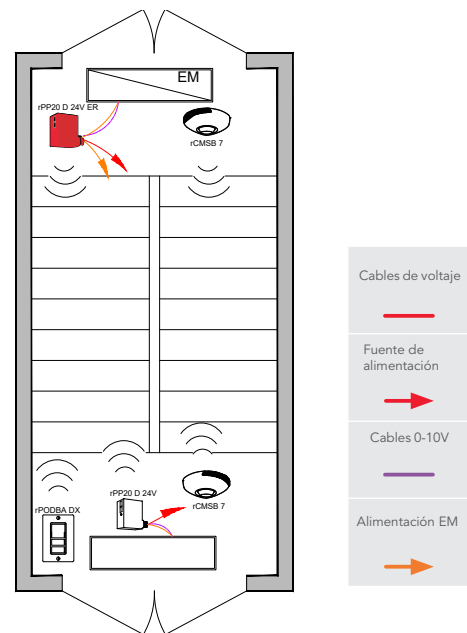

Lista de Materiales

Símbolo	Cant.	Producto #	Descripción
	1	See Note	Luminario lineal habilitado para nLight AIR con opción de sensor
	1	See Note	Luminario lineal habilitado para nLight AIR con opción de sensor y EM
	1	rPODBA DX G2	Botonera alimentada con batería, encendido/apagado, atenuación

Lista de Materiales

Símbolo	Cant.	Producto #	Descripción
	1	rPP20 D 24V EFP G2	Power pack con salida de atenuación de 0-10V
	1	rPP20 D 24V ER EFP G2	Power pack de emergencia con salida de atenuación de 0-10V
	2	rCMSB PDT 7 G2	Sensor de ocupación alimentado con batería
	1	rPODBA DX G2	Botonera alimentada con batería, encendido/apagado, atenuación

/DETALLES DE OPERACIÓN:

Luminarios:

- Todos los luminarios son atenuables
- Todos los luminarios se controlan juntos o independientes
- El nivel máximo se puede ajustar a cualquier porcentaje mediante programación

Control de ocupación:

- Los luminarios se apagan automáticamente, u opcionalmente se pueden configurar para mantener un nivel de atenuación bajo de al menos un 50% cuando el espacio queda vacío

Daylighting:

- Atenuación continua suave
- Agrupación personalizada de luminarios en zonas de daylight separadas (número máximo de zonas = número de luminarios)

Control manual:

- Control encendido/apagado, atenuación de los luminarios

/ OPCIONES ADICIONALES:

- La sala se puede conectar a la red nLight para permitir el control por horarios y a través de plataforma en PC
- Control HVAC disponible con la opción de interfaz BACnet® para todo el sistema en el controlador ECLYPSE®
- Opciones disponibles de sensor de ocupación/luz y control integrado de luminarios inalámbricos, consulte la hoja de especificaciones de luminarios

Nota: Contacte a su proveedor de iluminación local para más información sobre los luminarios habilitados para nLight.

Inalámbrico con Luminarios habilitados para nLight

Inalámbrico con Luminarios atenuables de 0-10V

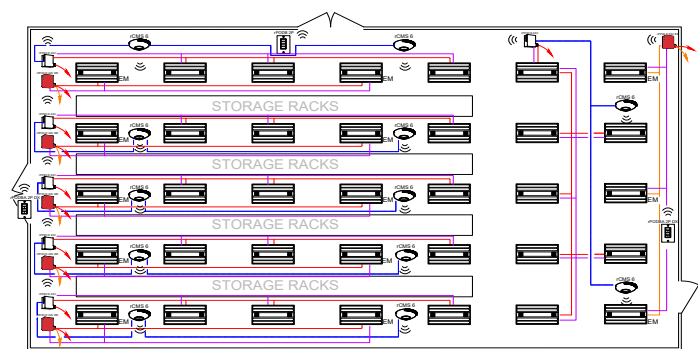
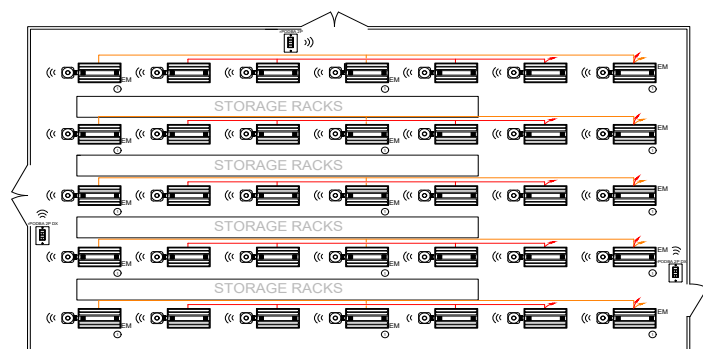

1 Se asume que los luminarios incluyen la opción de emergencia de detección de interrupción de energía. Para la opción de respaldo de batería, no se necesita un circuito EM dedicado.

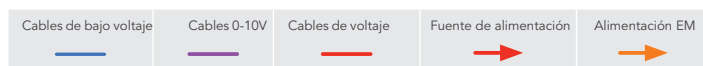
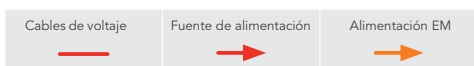

Lista de Materiales

Símbolo	Cant.	Producto #	Descripción
	20	Ver nota	Luminario de alto montaje habilitado para nLight AIR con opción de sensor
	15	Ver nota	Luminario de alto montaje habilitado para nLight AIR con opción de sensor y EM
	1	rPODBA 2P G2	Botonera alimentada con batería, 2 polos, encendido/apagado
	2	rPODBA 2P DX G2	Botonera alimentada con batería, 2 polos, encendido/apagado, atenuación

Lista de Materiales

Símbolo	Cant.	Producto #	Descripción
	6	rPP20 D 24V EFP G2	Power pack con salida de atenuación de 0-10V
	6	rPP20 D 24V ER EFP G2	Power pack de emergencia con salida de atenuación de 0-10V
	1	rPODBA 2P G2	Botonera alimentada con batería, 2 polos, encendido/apagado
	2	rPODBA 2P DX G2	Botonera alimentada con batería, 2 polos, encendido/apagado, atenuación
	12	rCMS 6 G2	Sensor de ocupación

/ DETALLES DE OPERACIÓN:

Luminarios:

- Todos los luminarios son atenuables
- El nivel máximo se puede ajustar a cualquier porcentaje mediante programación

Control de ocupación:

- Los luminarios se apagan automáticamente, u opcionalmente se pueden configurar para mantener un nivel de atenuación bajo de al menos un 50% cuando el espacio queda vacío

Daylighting:

- Atenuación continua suave

Control manual:

- Control encendido/apagado, atenuación de los luminarios

/ OPCIONES ADICIONALES:

- La sala se puede conectar a la red nLight para permitir el control por horarios y a través de plataforma en PC
- Control HVAC disponible con la opción de interfaz BACnet® para todo el sistema en el controlador ECLYPSE®
- Opciones disponibles de sensor de ocupación/luz y control integrado de luminarios inalámbricos, consulte la hoja de especificaciones de luminarios

Nota: Contacte a su proveedor de iluminación local para más información sobre los luminarios habilitados para nLight.

Inalámbrico con Luminarios habilitados para nLight

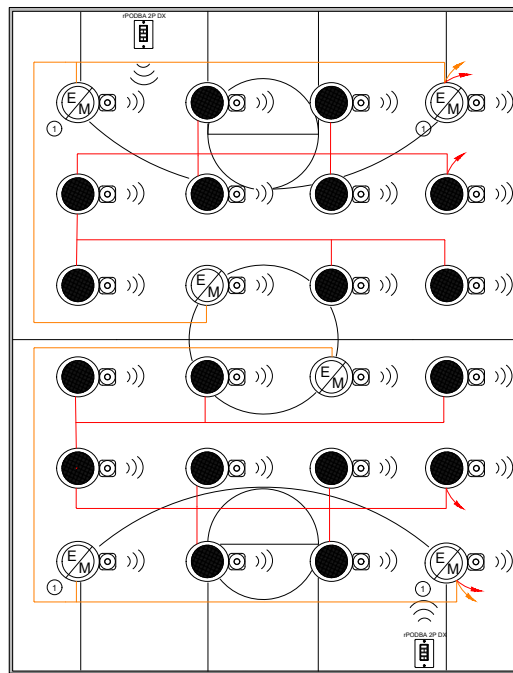

1 Se asume que los luminarios incluyen la opción de emergencia de detección de interrupción de energía. Para la opción de respaldo de batería, no se necesita un circuito EM dedicado.



Inalámbrico con Luminarios atenuables de 0-10V

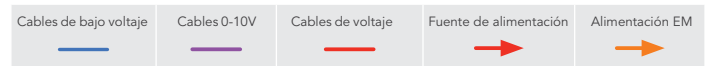
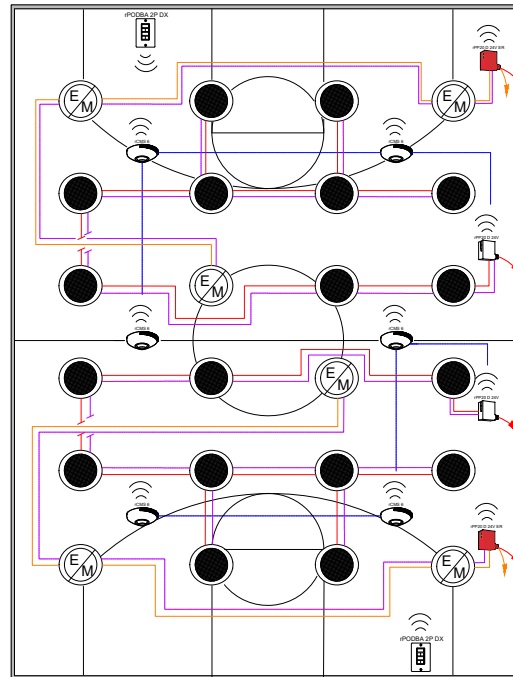

Lista de Materiales

Símbolo	Cant.	Producto #	Descripción
	18	Ver notas	Luminario de alto montaje habilitado para nLight AIR con opción de sensor
	6	Ver notas	Luminario de alto montaje habilitado para nLight AIR con opción de sensor y EM
	2	rPODBA 2P DX G2	Botonera alimentada con batería, 2 polos, encendido/apagado, atenuación

Lista de Materiales

Símbolo	Cant.	Producto #	Descripción
	2	rPP20 D 24V EFP G2	Power pack con salida de atenuación de 0-10V
	2	rPP20 D 24V ER EFP G2	Power pack de emergencia con salida de atenuación de 0-10V
	2	rPODBA 2P DX G2	Botonera alimentada con batería, 2 polos, encendido/apagado, atenuación
	6	rCMS 6 G2	Sensor de ocupación de alto montaje

/ DETALLES DE OPERACIÓN:

Luminarios:

- Todos los luminarios son atenuables
- El nivel máximo se puede ajustar a cualquier porcentaje mediante programación

Control de ocupación:

- Los sensores de ocupación encienden automáticamente los luminarios. Encendidos parciales pueden programarse si es necesario
- Los luminarios se apagan automáticamente cuando la habitación queda vacía

Daylighting:

- Atenuación continua suave

Control manual:

- Control encendido/apagado, atenuación de los luminarios

/ OPCIONES ADICIONALES:

- La sala se puede conectar a la red nLight para permitir el control por horarios y a través de plataforma en PC
- Control HVAC disponible con la opción de interfaz BACnet® para todo el sistema en el controlador ECLYPSE®
- Opciones disponibles de sensor de ocupación/luz y control integrado de luminarios inalámbricos, consulte la hoja de especificaciones de luminarios

Nota: Contacte a su proveedor de iluminación local para más información sobre los luminarios habilitados para nLight.

Inalámbrico

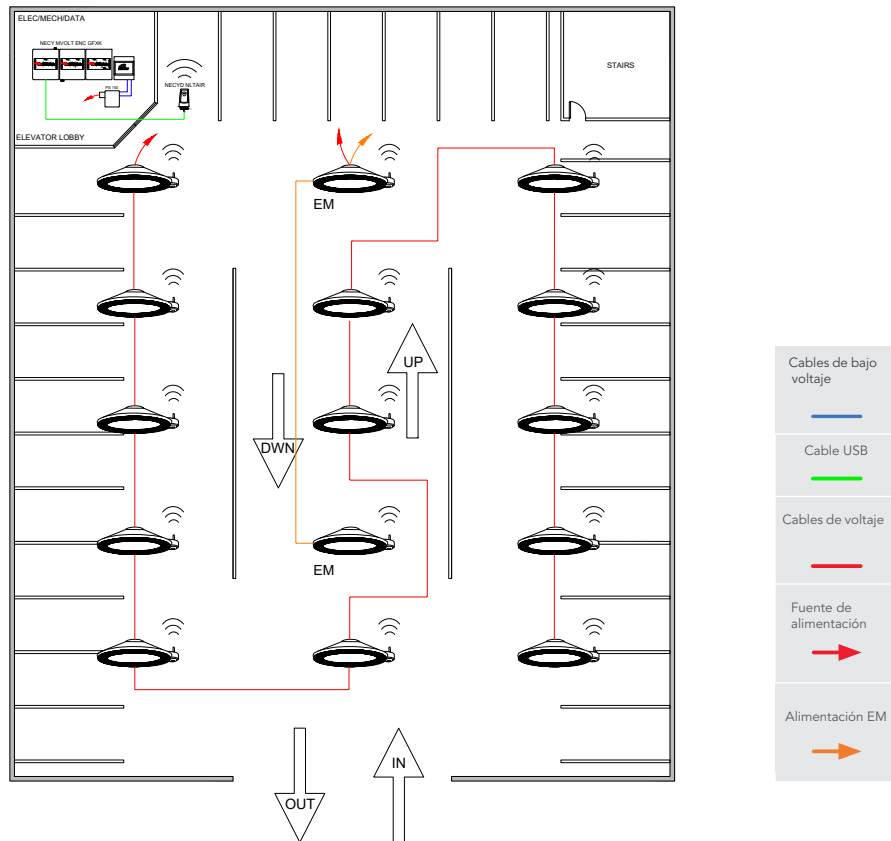

① Se asume que los luminarios incluyen la opción de emergencia de detección de interrupción de energía. Para la opción de respaldo de batería, no se necesita un circuito EM dedicado.

Lista de Materiales

Símbolo	Cant.	Producto #	Descripción
	13	Ver nota	Luminario de dosel habilitado para nLight AIR con opción de sensor
	2	Ver nota	Luminario de dosel habilitado para nLight AIR con opción de sensor y ER
	1	nECY	Controlador de sistema nLight ECLYPSE
	1	nECYD NLTAIR G2	Adaptador para nLight AIR

/ DETALLES DE OPERACIÓN:

Luminarios:

- Todos los luminarios son atenuables
- Todos los luminarios se controlan juntos o independientes
- El nivel máximo se puede ajustar a cualquier porcentaje mediante programación

Control de ocupación:

- Los luminarios se apagan automáticamente, u opcionalmente se pueden configurar para mantener un nivel de atenuación bajo de 20-50% cuando el espacio queda vacío

Daylighting:

- Atenuación continua suave
- Agrupación personalizada de luminarios en zonas de daylight separadas (número máximo de zonas = número de luminarios)

/ OPCIONES ADICIONALES:

- La sala se puede conectar a la red nLight para permitir el control por horarios y a través de plataforma en PC.
- Opciones disponibles de sensor de ocupación/luz y control integrado de luminarios inalámbricos, consulte la hoja de especificaciones de luminarios

Nota: Contacte a su proveedor de iluminación local para más información sobre los luminarios habilitados para nLight.

Inalámbrico

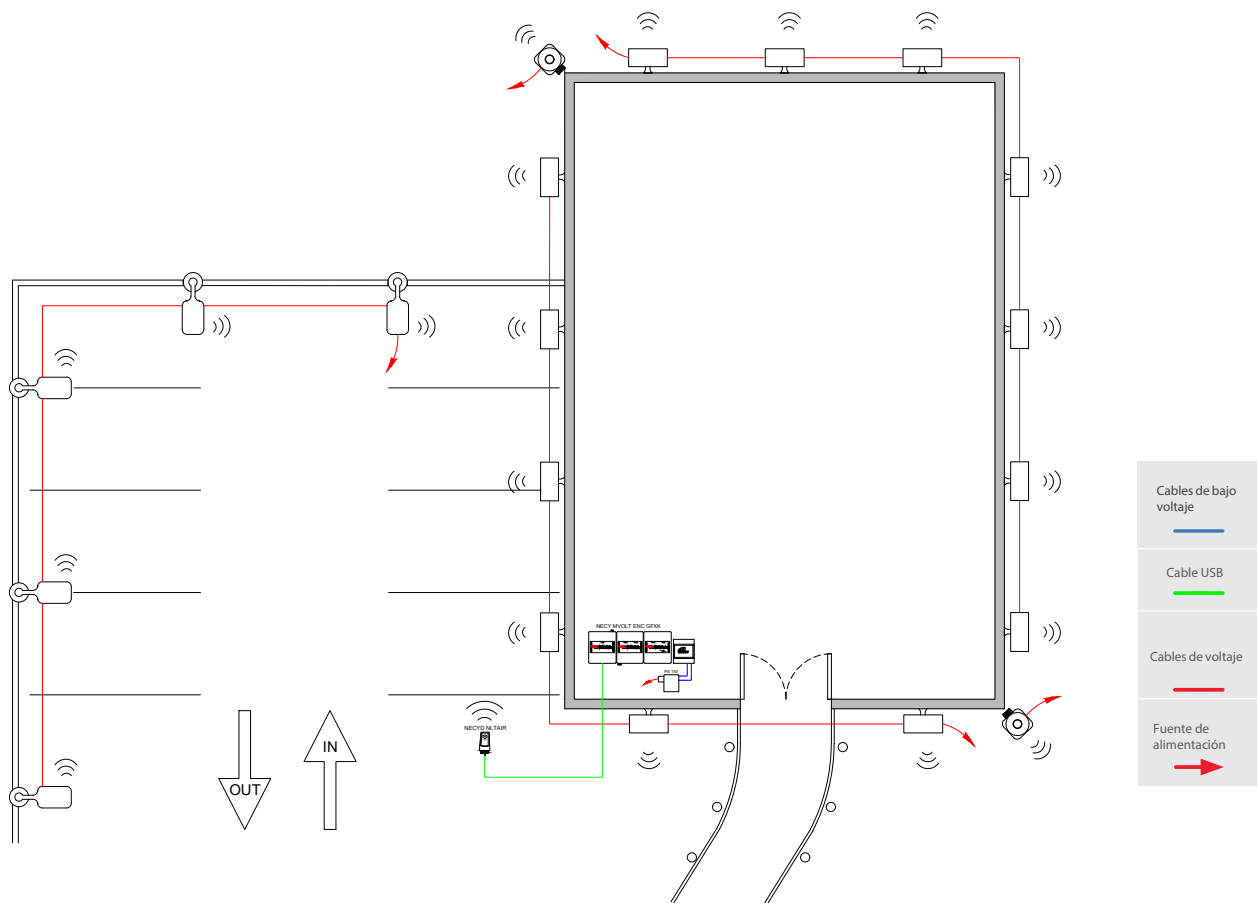

Lista de Materiales

Símbolo	Cant.	Producto #	Descripción
	5	Ver nota	Luminario de área habilitado para nLight AIR
	13	Ver nota	Wallpack habilitado para nLight AIR
	1	nECY	Controlador de sistema de nLight ECLYPSE con pantalla táctil gráfica
	1	nECYD NLTAIR G2	Adaptador para nLight AIR
	2	rSBOR	Repetidores de nLight AIR

/ DETALLES DE OPERACIÓN:

Luminarios:

- Todos los luminarios son atenuables
- Todos los luminarios se controlan juntos o independientes
- El nivel máximo se puede ajustar a cualquier porcentaje mediante programación

Control de ocupación:

- Los luminarios se enciende automáticamente al haber ocupación
- Los luminarios se apagan automáticamente, u opcionalmente se pueden configurar mantener un nivel atenuación bajo de al menos 50-90% cuando el espacio queda vacío

Daylighting:

- Controles que responden a la luz natural para que se apaguen por completo cuando hay luz adecuada

/ OPCIONES ADICIONALES:

- La sala se puede conectar a la red nLight para permitir el control por horarios y a través de plataforma en PC.
- Opciones disponibles de sensor de ocupación/luz y control integrado de luminarios inalámbricos, consulte la hoja de especificaciones de luminarios

Nota: Contacte a su proveedor de iluminación local para más información sobre los luminarios habilitados para nLight.

Control de iluminación en red nLight: Control Calendarizado e Interfaz de control

Red Híbrida de nLight

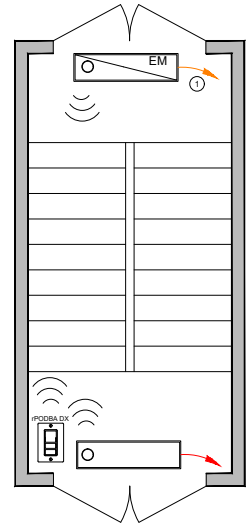
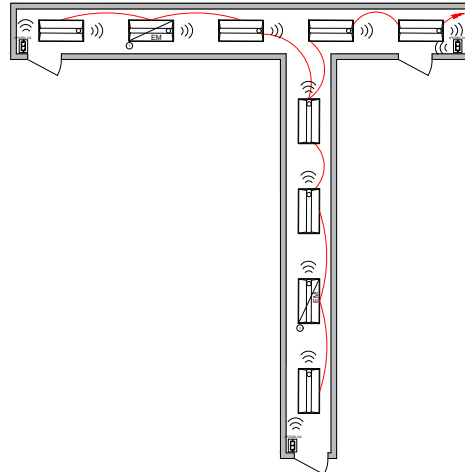
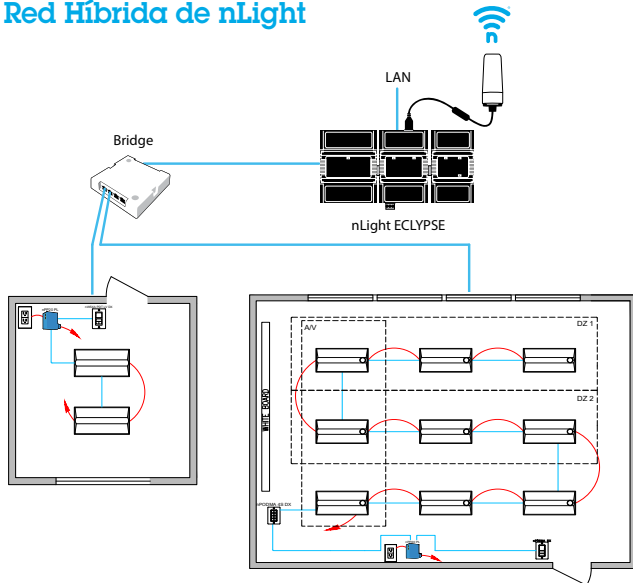

Lista de Materiales

Símbolo	Cant.	Producto #	Descripción
	1	nBRG 8 KIT	Bridge de 8 puertos
	1	nECY MVOLT ENC	Controlador de sistema nLight ECLYPSE e interfaz BMS opcional
	1	nECYD NLTAIR G2	Adaptador de nLight AIR

Calendarización:

Aunque no se muestra en cada una de las guías de diseño de habitaciones individuales, cada zona de control nLight se puede conectar a través de una red troncal nLight para crear un sistema de control de iluminación nLight en red capaz de cumplir con los requisitos de control basado en tiempo; ya se fechas específicas, días de la semana, horarios, etc.

Interfaz de Control y Monitoreo:

El Controlador Eclipse tiene integradas aplicaciones donde se puede consultar consumos de energía, uso de los espacios, estatus de los dispositivos; adicional mediante SensorView o Envysion tienes una gran alternativa a el sistema de gestión BAS/ BMS para controlar y monitorear el sistema de control de iluminación de manera remota o local desde cualquier PC.

Iluminación de emergencia

La plataforma nLight ofrece un control flexible que cumple con UL924 de iluminación de emergencia. Aborda las necesidades de los proyectos convencionales que utilizan cableado adicional para cargar paquetes de baterías dentro de los luminarios o para indicar a los dispositivos de control que entren en estado de emergencia cuando se pierde la energía normal. Los controles de iluminación tradicionales harían uso de un dispositivo de derivación además de un dispositivo de control de iluminación (Figura 1). nLight consolida el dispositivo de derivación y el dispositivo de control de iluminación en un solo dispositivo digital, lo que reduce la instalación y maximiza el control (Figura 2). Los productos inalámbricos también ofrecen detección de interrupción de energía para iniciar el control de emergencia cuando se pierde la energía normal. Este método moderno elimina la necesidad de cableado adicional, lo que reduce aún más el costo de instalación de controles de emergencia sin sacrificar la inteligencia y la capacidad de configuración que se espera de los dispositivos nLight (Figura 3).

En términos generales, la iluminación que normalmente está encendida durante los períodos ocupados, normalmente atenuados o apagados durante los períodos desocupados y que también se usa para proporcionar salidas durante las condiciones de energía de emergencia debe controlarse de conformidad con C405.2. nLight presenta varias opciones enumeradas en UL924 que se pueden especificar para proporcionar control de iluminación y operación de emergencia de acuerdo con los códigos locales contra incendios.

Derivación tradicional



Figura 1

Una fase con sensor de energía

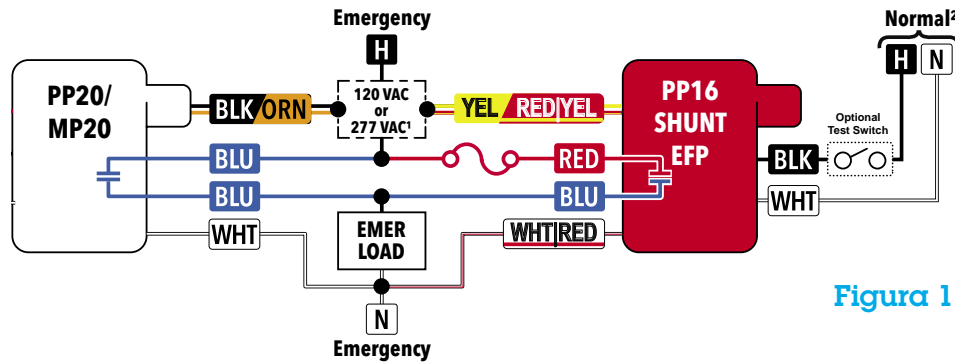

Figura 2

Una fase con detección de interrupción de energía

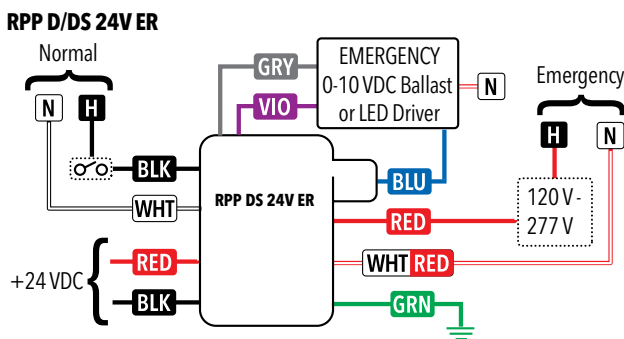

Figura 3

Luminarios habilitados para nLight

Acuity Brands ofrece la cartera más amplia de la industria de luminarios habilitados para controles.

Escanee el código QR para ver los luminarios actuales habilitados para nLight.

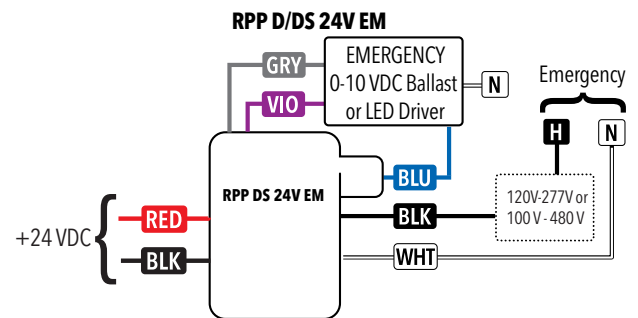

Luminarios habilitados para nLight AIR



Luminarios habilitados para nLight cableado

CLARITY™ + Aplicación Móvil

Configuración y control de iluminación rápidos y fáciles en la palma de su mano

nLight cableado







La micro aplicación nLight cableada de CLARITY+ es un método rentable que simplifica la programación y reduce los tiempos de puesta en marcha de los dispositivos nLight en proyectos más pequeños.

La marca denominativa y los logotipos de Bluetooth® son marcas comerciales registradas propiedad de Bluetooth SIG, Inc. y cualquier uso de dichas marcas por parte de Acuity Brands Lighting se realiza bajo licencia.

nLight AIR







La aplicación nLight AIR proporciona un inicio, configuración y modificación sencillos de los controles inalámbricos nLight AIR. Esta aplicación conectada a la nube permite a los usuarios finales (contratistas eléctricos, agentes de ventas o profesionales de mantenimiento de instalaciones) iniciar, configurar y solucionar problemas desde un teléfono inteligente o tableta compatible.

Control	Detalles de la solución de nLight	
Control manual	Las botoneras de nLight brindan al usuario control local de la iluminación dentro de un espacio controlado por nLight. Las botoneras están disponibles en varios estilos, cada uno con diferentes funciones y experiencias de usuario.	
	<p style="text-align: center;">Botonera</p>	<p style="text-align: center;">Botonera gráfica</p>
	<p>nPODMA Series rPODBA Series rPODLA nPODA Key</p> 	<p>nLight UNITOUCH Touchscreen Wall Switch</p> 
<p style="text-align: center;">Botones tradicionales y retroalimentación del usuario mediante LED.</p>	<p style="text-align: center;">La pantalla táctil a color brinda una apariencia y sensación sofisticadas.</p>	
Control de apagado Calendarización y controles de programación automática	Los grupos de control individuales de nLight (es decir, habitaciones) se pueden interconectar conectándolos a una "red troncal" formada por uno o más dispositivos de enlace nLight y/o adaptadores nLight AIR y un controlador de sistema ECLYPSE. El controlador del sistema proporciona una función de calendarización para una red nLight, así como interfaces para el conjunto de aplicaciones de software basado en web SensorView (a través de una conexión Ethernet LAN/WAN).	
	<p>Controlador del sistema</p>	
	<p style="text-align: center;">Controlador del Sistema</p> 	
Apagado total automático con sensor de ocupación	Los beneficios adicionales de instalar una red troncal nLight incluyen monitoreo de estado remoto, cambios de configuración en todo el sistema y capacidad de interfaz BMS.	
Apagado parcial automático con sensor de ocupación	Los sensores de ocupación nLight utilizan detección infrarroja pasiva (PIR) 100% digital, vienen en varios estilos de montaje y ofrecen múltiples opciones de patrón de cobertura. Además, los sensores nLight están disponibles con la tecnología dual patentada Microphonics™ de detección para espacios con obstrucciones. Configurando el control de apagado total o parcial que se puede personalizar con la programación del sistema.	
	<p>Sensor de ocupación 360°</p>	<p>Sensor de esquina de vista amplia 120°*</p>
	<p>nCM Series rCMS Series rCMSB Series</p> 	<p>nWV Series</p> 
<p>Se monta en la superficie del techo.</p>	<p>Se monta directamente en la esquina o techo mediante soporte de techo ajustable.</p>	

*Disponibles solo con productos nLight cableados.

Nota: Este resumen es solo para fines de información general y se proporciona sin ninguna garantía en cuanto a la precisión, integridad o de otro tipo. Debe consultar con un ingeniero profesional u otro asesor competente antes de tomar cualquier decisión o acción basada en este resumen.

	Control	Detalles de la solución de nLight	
Control de nivel de luz	Controles de iluminación multinivel y controles de iluminación exterior	nLight proporciona múltiples opciones para controlar luminarios de atenuación continua. Esto permite controlar espacios con varios tipos de iluminación y tecnologías de forma conjunta y con una experiencia de usuario común.	
	<p data-bbox="370 468 873 499">Luminarios de Acuity Brands habilitados para nLight</p> 	<p data-bbox="1036 468 1312 499">Power packs con atenuación</p> <p data-bbox="1015 573 1144 625">nPP16 Series rPP20 Series</p> 	
	Acuity Brands ofrece una amplia variedad de luminarios LED con controles nLight integrados instalados de fábrica que brindan una atenuación suave y continua.	Los power packs con atenuación permiten el control de cualquier luminario LED regulable de 0-10 V.	
Control de apagado	Controles automáticos daylight multinivel	nLight ofrece sensores de captación de luz independientes, así como sensores de ocupación con captación de luz integrada. Los sensores están disponibles en varios tipos de montaje y brindan un control de atenuación continuo de cualquier luminario habilitado para nLight en red o de power packs con atenuación, cada uno capaz de ser su propia zona de daylight.	
	<p data-bbox="430 1035 873 1066">Fotocelda de atenuación de montaje en techo</p> <p data-bbox="454 1150 584 1234">nCM Series rCMS Series rCMSB Series</p> 	<p data-bbox="987 1035 1469 1066">Fotocelda de atenuación de montaje empotrado*</p> <p data-bbox="1023 1171 1136 1203">nRM Series</p> 	
	Control de receptáculo (p. ej. enchufe)	<p data-bbox="714 1491 1166 1522">Power pack para control de tomas de corriente</p>  <p data-bbox="690 1759 844 1791">nPP20 PL Series</p> <p data-bbox="938 1759 1063 1791">rPP20 Series</p>	



Recursos adicionales

Diseños típicos de aplicación

www.acuitybrands.com/typicals

Modelos BIM

<https://www.acuitybrands.com/resources/customer-tools/bim-downloads>

Hojas de especificaciones

www.nlightcontrols.com

Guías de aplicación de códigos de energía

<https://nlight.acuitybrands.com/resources/app-guides>



Las soluciones **Certificadas A+** de Acuity Brands lo ayudan a seleccionar e implementar de manera rápida y segura sistemas de iluminación que son compatibles y consistentes.

Para aplicaciones de iluminación, A+ significa desempeño consistente verificado, apariencia visual e interoperabilidad del sistema de todos los luminarios y controles dentro de las soluciones certificadas. Para los profesionales de la iluminación, significa la confianza de que todas las partes del sistema de iluminación funcionarán juntas y cumplirán con las especificaciones comunes de Acuity Brands.

Visita www.acuitybrands.com/solutions/a-certified o comuníquese con su representante local de Acuity Brands para obtener más información.

La marca denominativa y los logotipos de Bluetooth® son marcas comerciales registradas propiedad de Bluetooth SIG, Inc. y cualquier uso de dichas marcas por parte de Acuity Brands Lighting, Inc. se realiza bajo licencia. Las demás marcas y nombres comerciales pertenecen a sus respectivos propietarios.

nLight®

Guía de aplicaciones

Además de ser el fabricante líder de luminarios para interiores y exteriores de América del Norte, Acuity Brands ofrece una amplia cartera de soluciones avanzadas de control de iluminación y tecnología de construcción para aplicaciones en interiores y exteriores, desde el control de una sola habitación hasta la gestión de edificios inteligentes totalmente conectados y la utilización del espacio.

Nuestros productos, tecnología, experiencia y soporte incluyen sensores de ocupación y fotosensores, sistemas centralizados y distribuidos, paneles, controles en red alámbricos/inalámbricos integrados en luminarios y servicios de plataforma IoT, incluidas soluciones de utilización del espacio.

Dibujos de diseño típicos de la solución nLight

<https://www.acuitybrands.com/resources/customer-tools/typicals>

Biblioteca de cursos en español

<http://www.acuityacademy.com.mx/biblioteca/>





AcuityBrands

Aplicaciones IoT para Negocios

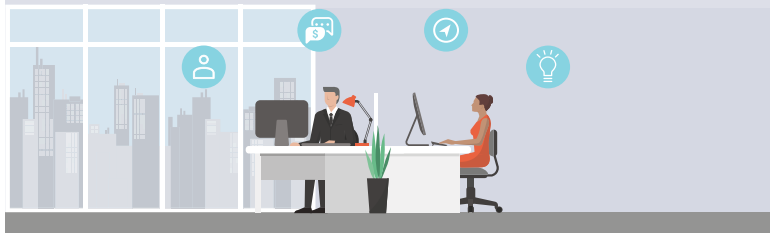

Aplicaciones para Edificios, Visualización Unificada del Edificio, Análisis y Administración de la Energía

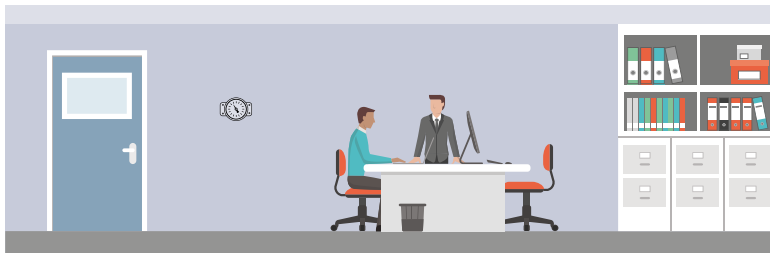

Sistemas de Administración para Edificios (BMS) y Controles para HVAC

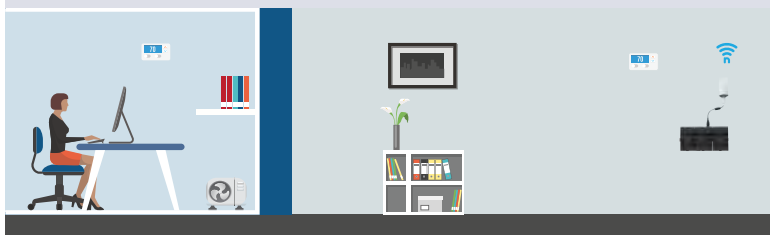

Sensores Integrados e Interruptores para Muros Inalámbricos

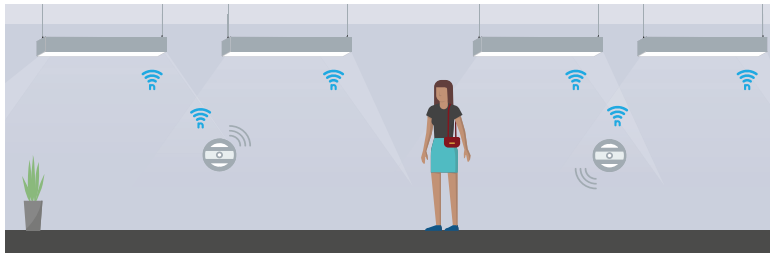

Iluminación Interior y Exterior



Una Integración Fácil de Sistemas Complejos

Como parte de la plataforma de control de **nLight®**, el sistema de control **nLight® AIR** se conecta directamente y con sencillez a un controlador **nLight® ECLYPSE®** para liberar el potencial de este controlador avanzado. Ahora el encargado de los servicios dentro de un edificio podrá administrar de una manera más simple el edificio permitiendo que sus ocupantes contruyan con tranquilidad hacia el futuro.

El poder de **nLight® ECLYPSE®**:

- Opere dispositivos cableados o inalámbricos **nLight®** desde una sola plataforma
- Software de Control SensorView™
- Adminstre energía con SiteView™
- Conectividad a BACnet™
- Utilización de Espacios
- Visualización Digital
- Conectividad IP
- Lógica Condicional





AcuityBrands

 AcuityBrandsLatinoamérica

 Acuity Brands LATAM

 AcuityBrandsEspañol

 AcuityBrandsLatinoamérica

 ACUITY
ACADEMY
LATINOAMERICA www.acuityacademy.com.mx